



320

Excavadora Hidráulica

Especificaciones técnicas

La configuración y las características pueden variar según la región. Consulte a su distribuidor Cat® para conocer la disponibilidad en su zona.

Índice

320 Excavadora Hidráulica

Especificaciones	2
Motor	2
Mecanismo de rotación	2
Pesos	2
Cadena	2
Tracción	2
Sistema hidráulico	2
Capacidades de llenado de servicio	2
Normas	3
Rendimiento acústico	3
Pesos en orden de trabajo y presiones sobre el suelo	3
Pesos de los componentes principales	4

Dimensiones	5
Alcances de trabajo	6
Capacidades de levantamiento de la pluma de alcance de HD	8
Capacidades de levantamiento de la pluma SLR	12
Especificaciones y compatibilidad del cucharón	20
Guía de opciones de accesorios	21
Especificaciones de las tenazas	26

Equipo optativo y estándar

Juegos y accesorios instalados por el distribuidor

Opciones de cabina

Declaración ambiental del modelo 320

Configuración forestal de la 320

Características y beneficios clave

Especificaciones

Motor	33
Mecanismo de rotación	33
Pesos	33
Cadena	33
Tracción	33
Sistema hidráulico	33
Capacidades de llenado de servicio	33

Normas	33
Rendimiento acústico	33
Pesos en orden de trabajo y presiones sobre el suelo	34
Pesos de los componentes principales	34
Dimensiones	35
Alcances de trabajo: aplicaciones forestales generales (procesador)	36
Capacidades de levantamiento de la pluma de alcance	37
Capacidades de levantamiento de la pluma recta	38

Equipo optativo y estándar

Especificaciones de la Excavadora Hidráulica 320

Motor

Modelo de motor	C7.1 Cat®	
Potencia neta		
ISO 9249	117 kW	157 hp
ISO 9249 (DIN)	159 hp (métricos)	
Potencia del motor		
ISO 14396	118 kW	158 hp
ISO 14396 (DIN)	160 hp (métricos)	
Perforación	105 mm	4"
Carrera	135 mm	5"
Cilindrada	7,01 L	428 pulg ³
Capacidad para biodiésel	Hasta B20 ⁽¹⁾	

- Cumple con las normas de emisiones **MAR-1 de Brasil, equivalentes a Tier 3 de la EPA de EE.UU.** y a Stage IIIA de la UE.
- La potencia anunciada se prueba según la norma especificada en vigencia en el momento de fabricación.
- La potencia neta publicada es la potencia disponible en el volante cuando el motor está equipado con un sistema de ventilador y admisión de aire, y un sistema de escape y alternador.
- **Velocidad del motor a 1.800 rpm.**

⁽¹⁾Los motores Cat son compatibles con combustible diésel mezclado con los siguientes combustibles con menor intensidad de carbono** hasta:

- ✓ Un 100 % de biodiésel FAME (fatty acid methyl ester, éster metílico de ácido graso)*
- ✓ Un 100 % de combustibles diésel renovables, HVO (hydrogenated vegetable oil, aceite vegetal hidrogenado) y GTL (gas-to-liquid, gas a líquido)

Consulte las pautas para saber cuál es la aplicación correcta.

Consulte a su distribuidor Cat o las "Recomendaciones de fluidos para máquinas Caterpillar" (SEBU6250) para obtener más detalles.

*Para el uso de mezclas con más de un 20 % de biodiésel, consulte a su distribuidor Cat.

**Las emisiones de gases de efecto invernadero del tubo de escape por los combustibles de baja intensidad de carbono son esencialmente las mismas que con combustibles tradicionales.

Mecanismo de rotación

Velocidad de rotación	11,25 rpm	
Par de rotación máximo	82 kN·m	60.300 lbf·pie

Pesos

Peso en orden de trabajo	21.800 kg	48.100 lb
--------------------------	-----------	-----------

- Pluma de alcance HD, Brazo HD R2.9 (9'6"), cucharón HDS de 1,40 m³ (1,83 yd³), zapatas de garras triples de 700 mm (28") y contrapeso de 3,7 mT (8.200 lb).

Cadena

Ancho de las zapatas de la cadena estándar	700 mm	28"
Ancho de zapata de cadena optativa	600 mm	24"
Ancho de zapata de cadena optativa	790 mm	31"
Cantidad de zapatas (en cada lado)	49	
Cantidad de rodillos de cadena (a cada lado)	8	
Cantidad de rodillos de soporte (en cada lado)	2	

Tracción

Rendimiento en pendientes	35°/70 %	
Velocidad máxima de desplazamiento	5,7 km/h	3,5 mph
Tracción máxima en la barra de tiro	205 kN	45.996 lbf

Sistema hidráulico

Sistema principal: flujo máximo, implemento	429 L/min (2 bombas × 215)	113 gal EE.UU./min (2 bombas × 57)
Presión máxima: Equipo: Normal	35.000 kPa	5.075 lb/pulg ²
Presión máxima del equipo: modalidad de levantamiento pesado/Auto Dig Boost	38.000 kPa	5.510 lb/pulg ²
Presión máxima: desplazamiento	34 300 kPa	4.974 lb/pulg ²
Presión máxima: rotación	27 500 kPa	3.998 lb/pulg ²
Cilindro de la pluma: calibre	120 mm	5"
Cilindro de la pluma: carrera	1.260 mm	50"
Cilindro del brazo: calibre	140 mm	6"
Cilindro del brazo: carrera	1.504 mm	59"
Cilindro del cucharón: calibre	120 mm	5"
Cilindro del cucharón: carrera	1.104 mm	43"

Capacidades de llenado de servicio

Capacidad del tanque de combustible	345 L	86,6 gal EE.UU.
Sistema de enfriamiento	25 L	6,6 gal EE.UU.
Aceite del motor	25 L	6,6 gal EE.UU.
Mando de la rotación	6 L	1,6 gal EE.UU.
Mando final (cada uno)	4 L	1,1 gal EE.UU.
Sistema hidráulico (incluido el tanque)	234 L	61,8 gal EE.UU.
Tanque hidráulico	115 L	30,4 gal EE.UU.

Especificaciones de la Excavadora Hidráulica 320

Normas

Frenos	ISO 10265:2008
Cabina/Estructura de protección en caso de vuelcos (ROPS)	ISO 12117-2:2008
Protecciones para el operador (OPG) (optativas)	ISO 10262:1998 Level II

Rendimiento acústico

ISO 6395:2008 (exterior)	100 dB(A)
ISO 6396:2008 (dentro de la cabina)	70 dB(A)

- Es posible que se requiera protección para los oídos si se opera con una cabina y una estación del operador abiertas (cuando no se han realizado los procedimientos de mantenimiento correctamente o cuando se opera con las puertas y ventanas abiertas) durante períodos prolongados o en ambientes con altos niveles de ruido.

Pesos en orden de trabajo y presiones sobre el suelo

Configuraciones de la máquina base	Zapatas de garra doble de 600 mm (24")		Zapatas de garra triple de 600 mm (24")		Zapatas de garra triple de 700 mm (28")		Zapatas de garra triple de 790 mm (31")	
	Peso	Presión sobre el suelo	Peso	Presión sobre el suelo	Peso	Presión sobre el suelo	Peso	Presión sobre el suelo
	kg (lb)	kPa (lb/pulg ²)	kg (lb)	kPa (lb/pulg ²)	kg (lb)	kPa (lb/pulg ²)	kg (lb)	kPa (lb/pulg ²)
Bastidor base con rodillos inferiores HD y rodillos superiores estándar								
Contrapeso de 3,7 mT (8.200 lb) + máquina base de tren de rodaje largo								
Pluma de alcance HD + Brazo HD R2.9 (9' 6") + cucharón HDS de 1,40 m ³ (1,83 yd ³)	21.800 (48.100)	45,3 (6,6)	21.400 (47.200)	44,5 (6,5)	21.700 (47.800)	38,7 (5,6)	22.100 (48.700)	34,9 (5,1)

Los pesos en orden de trabajo incluyen el tanque de combustible a un 90 % y un operador de 75 kg (165 lb).

Especificaciones de la Excavadora Hidráulica 320

Pesos de los componentes principales

	kg	lb
Máquina base (con contrapeso de 3,7 mT [8.200 lb], bastidor giratorio estándar, bastidor base estándar con rodillos inferiores HD y rodillos superiores estándar para tren de rodaje largo, sin cilindros de la pluma, no incluye el 90 % de combustible ni un operador de 75 kg [165 lb])	14.010	30.900
Máquina base (con contrapeso de 4,7 mT [10.400 lb], bastidor giratorio semi HD, bastidor base estándar con rodillos inferiores HD y rodillos superiores estándar para tren de rodaje largo, sin cilindros de la pluma, no incluye el 90 % de combustible ni un operador de 75 kg [165 lb])	15.040	33.100
Máquina base (con contrapeso de 3,7 mT [8.200 lb], bastidor giratorio estándar, bastidor base SD con rodillos inferiores SD y rodillos superiores SD para tren de rodaje largo, sin cilindros de la pluma, no incluye el 90 % de combustible ni un operador de 75 kg [165 lb])	14.200	31.300
Zapatas de cadena:		
Zapatas de cadena de garra doble de 600 mm (24") de ancho y 13 mm (0,51") de grosor	3.080	6.800
Zapatas de cadena de garra triple de 600 mm (24") de ancho y 10 mm (0,39") de grosor	2.690	5.900
Zapatas de cadena de garra triple de 700 mm (28") de ancho y 10 mm (0,39") de grosor	3.050	6.700
Zapatas de cadena de garra triple de 790 mm (31") de ancho y 10 mm (0,39") de grosor con extensión de escalones	3.370	7.400
Dos cilindros de la pluma	340	700
Peso del tanque de combustible a un 90 % y operador de 75 kg (165 lb)	310	700
Contrapesos:		
Contrapeso de 3,7 mT (8.200 lb)	3.700	8.200
Contrapeso de 4,7 mT (10.400 lb) (solo alcance superlargo [SLR])	4.700	10.400
Bastidor giratorio:		
Bastidor giratorio estándar	1.890	4.170
Bastidor giratorio semi HD	1.910	4.210
Trenes de rodaje:		
Bastidor base estándar con rodillos inferiores HD y rodillos superiores estándar	4.390	9.680
Bastidor base SD con rodillos inferiores SD y rodillos superiores SD	4.630	10.200
Pluma (incluye las tuberías, los pasadores y el cilindro del brazo):		
Pluma de alcance HD de 5,7 m (18' 8")	1.900	4.200
Pluma de alcance superlargo de 8,85 m (29' 0")	2.170	4.800
Brazo (incluye las tuberías, los pasadores, el cilindro y el varillaje del cucharón):		
Brazo de Alcance HD R2.9B1 (9' 6")	1.100	2.400
Brazo de Alcance HD R2.5B1 (8' 2")	1.060	2.300
Brazo de Alcance Superlargo 6.28A (20' 7")	1.340	3.000
Cucharones (sin varillaje):		
Cucharón de 1,19 m ³ (1,56 yd ³) de servicio general (GD)	800	1.800
1,19 m ³ (1,56 yd ³) de servicio pesado (HD)	940	2.100
HD de 1,20 m ³ (1,57 yd ³)	940	2.100
HD de 1,40 m ³ (1,83 yd ³)	1.010	2.230
HDS de 1,40 m ³ (1,83 yd ³)	1.030	2.300
Limpieza de acequias (DC) de 0,57 m ³ (0,75 yd ³)	390	900
GD de 0,53 m ³ (0,69 yd ³)	410	900

Especificaciones de la Excavadora Hidráulica 320

Dimensiones

Todas las dimensiones son aproximadas y pueden variar según la selección del cucharón.

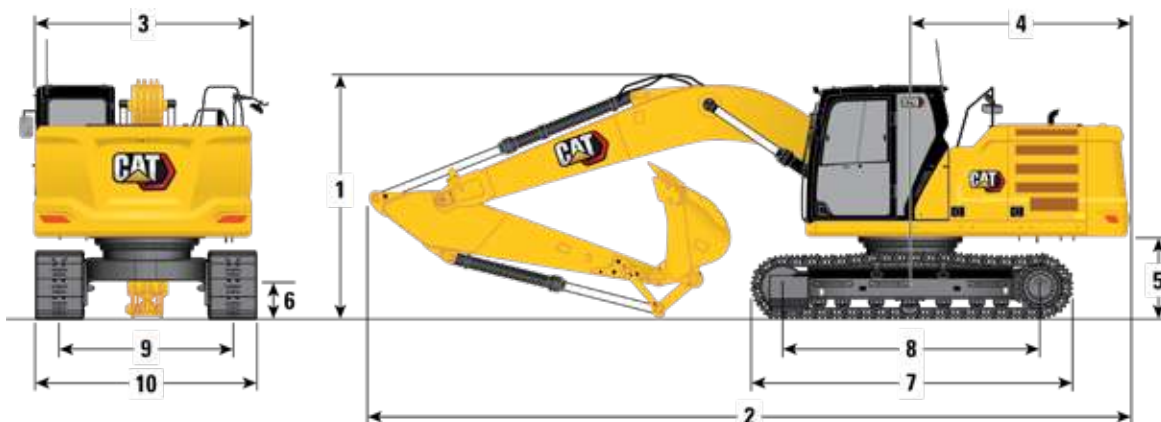

Opciones de pluma

Pluma de alcance HD
5,7 m (18' 8")

Pluma SLR
8,85 m (29' 0")

Opciones de brazos

Brazos de alcance HD
R2.9B1 (9' 6") R2.5B1 (8' 2")

Brazo SLR
6.28A (20' 7")

1 Altura de la máquina:

Altura hasta parte superior de la cabina	2.960 mm	9' 9"	2.960 mm	9' 9"	2.960 mm	9' 9"
Altura hasta parte superior de la antena del GNSS (si está instalada)	3.000 mm	9' 10"	3.000 mm	9' 10"	3.000 mm	9' 10"
Altura a la parte superior del OPG	3.100 mm	10' 2"	3.100 mm	10' 2"	3.100 mm	10' 2"
Altura del pasamanos	2.950 mm	9' 8"	2.950 mm	9' 8"	2.950 mm	9' 8"
Con pluma/brazo/cucharón instalado	3.160 mm	10' 4"	3.080 mm	10' 1"	3.190 mm	10' 6"
Con pluma/brazo instalado	2.910 mm	9' 7"	2.910 mm	9' 7"	3.070 mm	10' 1"
Con pluma instalada	2.480 mm	8' 2"	2.480 mm	8' 2"	2.650 mm	8' 8"

2 Longitud de la máquina:

Con pluma/brazo/cucharón instalado	9.530 mm	31' 3"	9.530 mm	31' 3"	12.750 mm	41' 9"
Con pluma/brazo instalado	9.500 mm	31' 2"	9.500 mm	31' 2"	12.760 mm	41' 9"
Con pluma instalada	8.450 mm	27' 9"	8.450 mm	27' 9"	8.920 mm	29' 3"

3 Ancho del bastidor superior

	2.780 mm	9' 1"	2.780 mm	9' 1"	2.780 mm	9' 1"
--	----------	-------	----------	-------	----------	-------

4 Radio de giro de la cola

	2.830 mm	9' 3"	2.830 mm	9' 3"	2.830 mm	9' 3"
--	----------	-------	----------	-------	----------	-------

5 Espacio libre del contrapeso

	1.050 mm	3' 5"	1.050 mm	3' 5"	1.050 mm	3' 5"
--	----------	-------	----------	-------	----------	-------

6 espacio libre sobre el suelo

	470 mm	1' 7"	470 mm	1' 7"	470 mm	1' 7"
--	--------	-------	--------	-------	--------	-------

7 Longitud de la cadena

	4.450 mm	14' 7"	4.450 mm	14' 7"	4.450 mm	14' 7"
--	----------	--------	----------	--------	----------	--------

8 Longitud hasta el centro de los rodillos

	3.650 mm	12' 0"	3.650 mm	12' 0"	3.650 mm	12' 0"
--	----------	--------	----------	--------	----------	--------

9 Entrevía

	2.380 mm	7' 9"	2.380 mm	7' 9"	2.380 mm	7' 9"
--	----------	-------	----------	-------	----------	-------

10 Ancho del tren de rodaje:

Zapatas de 600 mm (24")	2.980 mm	9' 9"	2.980 mm	9' 9"	2.980 mm	9' 9"
Zapatas de 700 mm (28")	3.080 mm	10' 1"	3.080 mm	10' 1"	3.080 mm	10' 1"
Zapatas de 790 mm (31")	3.170 mm	10' 5"	3.170 mm	10' 5"	3.170 mm	10' 5"

Tipo de cucharón	HD		HD		Limpieza de acequias	
Capacidad del cucharón	1,19 m ³	1,56 yd ³	1,19 m ³	1,56 yd ³	0,57 m ³	0,75 yd ³
Radio de plegado del cucharón	1.580 mm	5' 2"	1.580 mm	5' 2"	1.073 mm	3' 6"

Especificaciones de la Excavadora Hidráulica 320

Alcances de trabajo

Todas las dimensiones son aproximadas y pueden variar según la selección del cucharón.

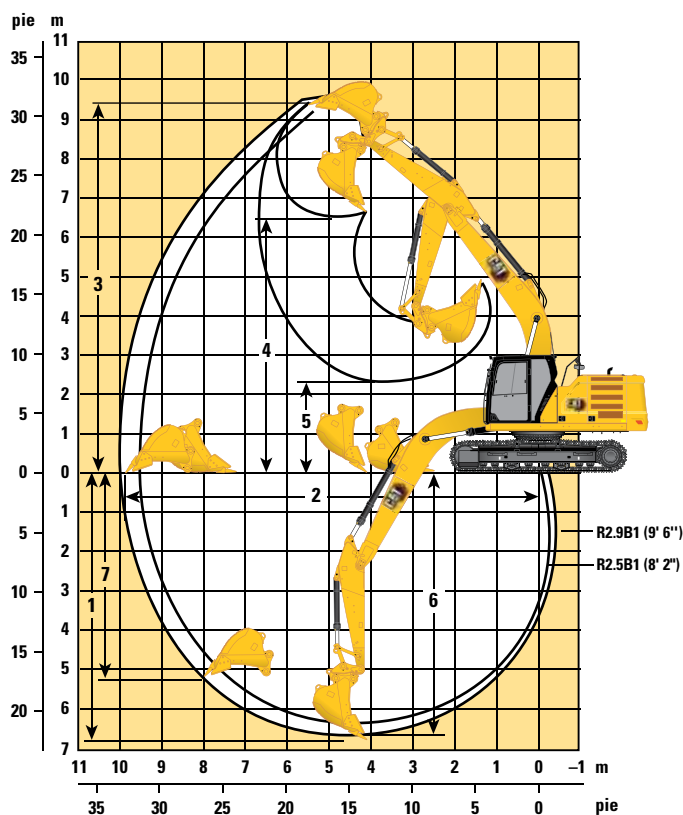

Opción de pluma

Pluma de alcance HD
5,7 m (18' 8")

Opciones de brazos

Brazos de alcance HD

R2.9B1 (9' 6")

R2.5B1 (8' 2")

	R2.9B1 (9' 6")		R2.5B1 (8' 2")	
1 Profundidad máxima de excavación	6.720 mm	22' 1"	6.300 mm	20' 7"
2 Alcance máximo en la línea a nivel del suelo	9.860 mm	32' 4"	9.470 mm	31' 1"
3 Altura máxima de corte	9.370 mm	30' 9"	9.170 mm	30' 1"
4 Altura máxima de carga	6.490 mm	21' 4"	6.290 mm	20' 8"
5 Altura mínima de carga	2.170 mm	7' 1"	2.590 mm	8' 6"
6 Profundidad máxima de corte con fondo plano de 2.440 mm (8' 0")	6.550 mm	21' 6"	6.110 mm	20' 1"
7 Profundidad máxima de excavación vertical	5.190 mm	17' 0"	4.800 mm	15' 9"
Fuerza de excavación del cucharón (ISO)	150 kN	33.811 lbf	150 kN	33.811 lbf
Fuerza de excavación del brazo (ISO)	106 kN	23.911 lbf	118 kN	26.491 lbf
Fuerza de excavación del cucharón (ISO): Auto Dig Boost	163 kN	36.709 lbf	163 kN	36.709 lbf
Fuerza de excavación del brazo (ISO): Auto Dig Boost	115 kN	25.960 lbf	128 kN	28.762 lbf
Tipo de cucharón	HD		HD	
Capacidad del cucharón	1,19 m ³	1,56 yd ³	1,19 m ³	1,56 yd ³
Radio de plegado del cucharón	1.570 mm	5' 2"	1.570 mm	5' 2"

Especificaciones de la Excavadora Hidráulica 320

Alcances de trabajo

Todas las dimensiones son aproximadas y pueden variar según la selección del cucharón.

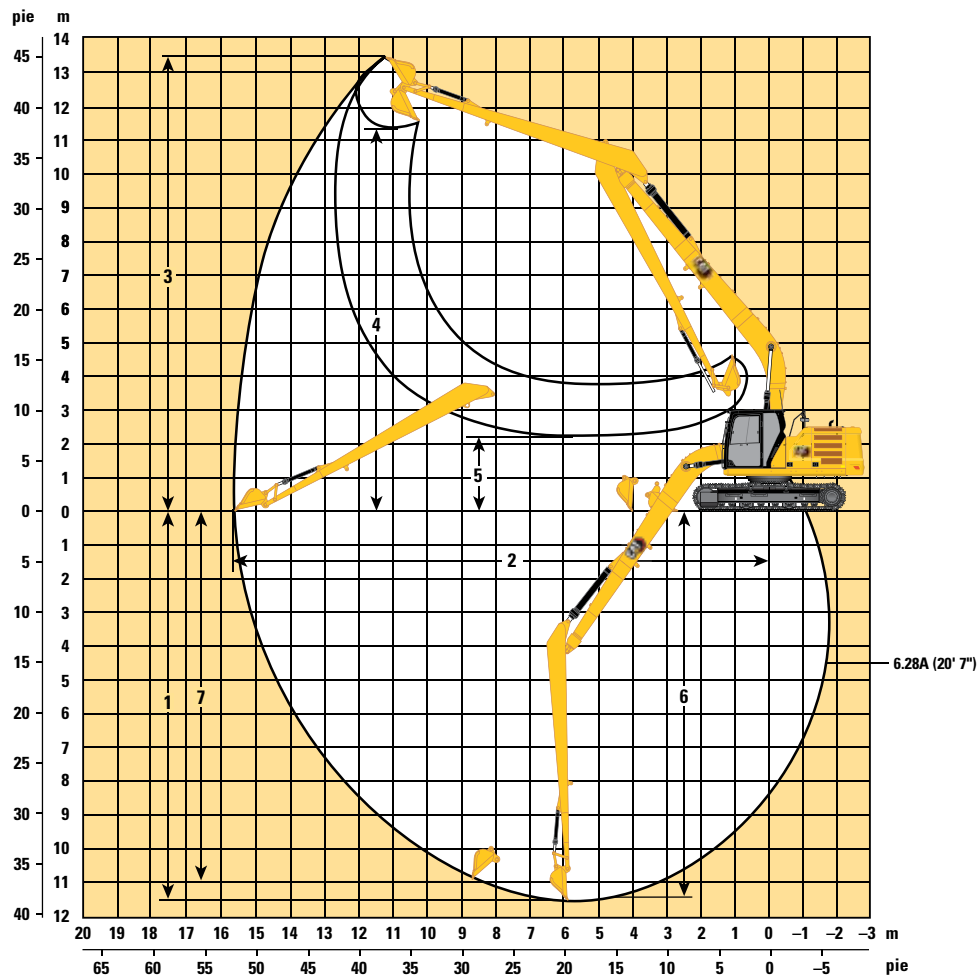

Opción de pluma	Pluma SLR 8,85 m (29' 0")		Pluma SLR 8,85 m (29' 0")	
Opción de brazo	Brazo SLR 6.28A (20' 7")		Brazo SLR 6.28A (20' 7")	
1 Profundidad máxima de excavación	11.690 mm	38' 4"	11.540 mm	37' 10"
2 Alcance máximo en la línea a nivel del suelo	15.730 mm	51' 7"	15.570 mm	51' 1"
3 Altura máxima de corte	13.610 mm	44' 8"	13.540 mm	44' 5"
4 Altura máxima de carga	11.290 mm	37' 0"	11.440 mm	37' 6"
5 Altura mínima de carga	2.080 mm	6' 9"	2.240 mm	7' 4"
6 Profundidad máxima de corte con fondo plano de 2.440 mm (8' 0")	11.590 mm	38' 0"	11.440 mm	37' 6"
7 Profundidad máxima de excavación vertical	10.560 mm	34' 8"	11.020 mm	36' 2"
Fuerza de excavación del cucharón (ISO)	60 kN	13.549 lbf	62 kN	13.841 lbf
Fuerza de excavación del brazo (ISO)	49 kN	10.935 lbf	49 kN	10.966 lbf
Tipo de cucharón	GD		Limpieza de acequias	
Capacidad del cucharón	0,53 m ³	0,69 yd ³	0,57 m ³	0,75 yd ³
Radio de plegado del cucharón	1.230 mm	4' 0"	1.070 mm	3' 6"

Especificaciones de la Excavadora Hidráulica 320

Capacidades de levantamiento de la pluma de alcance de HD con contrapeso de 3,7 mT (8.200 lb), sin cucharón y con levantamiento pesado activado



Diagrama de la pluma	3.000 mm/120"		4.500 mm/180"		6.000 mm/240"		7.500 mm/300"		Diagrama de la pluma		mm pulg
	kg lb	kg lb	kg lb	kg lb	kg lb	kg lb	kg lb	kg lb	kg lb	kg lb	
7.500 mm 300"									*5.100 *11.350	*5.100 *11.350	5.600 220
6.000 mm 240"					*5.750 *12.600	5.000 10.700			*4.700 *10.350	4.000 8.900	6.830 270
4.500 mm 180"			*7.250 *15.600	*7.250 *15.600	*6.200 *13.500	4.850 10.400	*5.150	3.350	*4.600 *10.100	3.300 7.300	7.570 300
3.000 mm 120"			*9.100 *19.600	7.000 15.050	*7.000 *15.200	4.600 9.850	5.200 11.100	3.250 7.000	*4.700 *10.350	2.950 6.550	7.960 320
1.500 mm 60"			*10.750 *23.150	6.450 13.950	7.100 15.200	4.350 9.350	5.050 10.850	3.150 6.800	4.550 10.000	2.850 6.250	8.050 320
0 mm 0"			10.900 23.350	6.200 13.400	6.900 14.800	4.150 9.000	5.000 10.700	3.100 6.600	4.650 10.250	2.900 6.350	7.860 310
-1.500 mm -60"	kg lb	*11.950 *27.150	*11.950 25.750	10.850 23.250	6.200 13.300	6.850 14.700	4.100 8.850		5.100 11.300	3.150 6.950	7.350 290
-3.000 mm -120"	kg lb	*14.150 *30.650	12.250 26.250	*10.250 *22.200	6.300 13.500	6.900 14.900	4.200 9.050		6.250 13.850	3.850 8.500	6.470 260
-4.500 mm -180"	kg lb			*7.650 *16.000	6.600 14.250				*6.600 *14.500	5.750 13.000	4.980 200

Capacidades de levantamiento de la pluma de alcance de HD con contrapeso de 3,7 mT (8.200 lb), sin cucharón y con levantamiento pesado activado



Diagrama de la pluma	3.000 mm/120"		4.500 mm/180"		6.000 mm/240"		7.500 mm/300"		Diagrama de la pluma		mm pulg
	kg lb	kg lb	kg lb	kg lb	kg lb	kg lb	kg lb	kg lb	kg lb	kg lb	
7.500 mm 300"									*5.100 *11.350	*5.100 *11.350	5.600 220
6.000 mm 240"					*5.750 *12.600	5.100 10.900			*4.700 *10.350	4.050 9.050	6.830 270
4.500 mm 180"			*7.250 *15.600	*7.250 *15.600	*6.200 *13.500	4.900 10.550	*5.150	3.400	*4.600 *10.100	3.350 7.450	7.570 300
3.000 mm 120"			*9.100 *19.600	7.100 15.300	*7.000 *15.200	4.650 10.050	5.300 11.300	3.350 7.150	*4.700 *10.350	3.050 6.650	7.960 320
1.500 mm 60"			*10.750 *23.150	6.600 14.200	7.200 15.500	4.400 9.500	5.150 11.050	3.200 6.900	4.650 10.200	2.900 6.350	8.050 320
0 mm 0"			11.100 23.750	6.350 13.650	7.000 15.100	4.250 9.150	5.050 10.900	3.150 6.750	4.750 10.450	2.950 6.500	7.860 310
-1.500 mm -60"	kg lb	*11.950 *27.150	*11.950 26.200	11.050 23.650	6.300 13.550	6.950 14.950	4.200 9.050		5.200 11.500	3.200 7.100	7.350 290
-3.000 mm -120"	kg lb	*14.150 *30.650	12.500 26.700	*10.250 *22.200	6.400 13.750	7.050 15.200	4.300 9.200		6.350 14.100	3.900 8.650	6.470 260
-4.500 mm -180"	kg lb			*7.650 *16.000	6.700 14.500				*6.600 *14.500	5.850 13.200	4.980 200

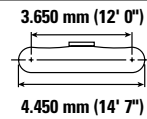
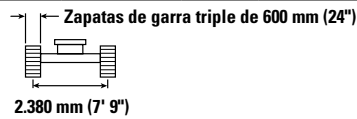
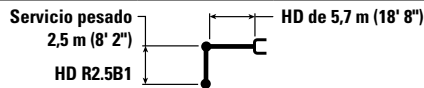

ISO 10567:2007

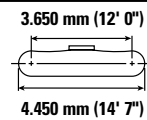
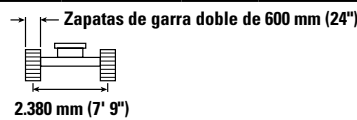
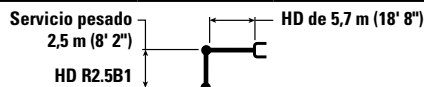

* Indica que la carga se limita por la capacidad hidráulica de levantamiento y no por la carga límite de equilibrio. Las cargas anteriores cumplen con la norma ISO 10567:2007 de capacidad de levantamiento de excavadoras hidráulicas. No exceden el 87 % de la capacidad hidráulica de levantamiento ni el 75 % de la capacidad de carga límite de equilibrio. De las capacidades de levantamiento antes indicadas, hay que deducir el peso de todos los accesorios de levantamiento. Las capacidades de levantamiento corresponden a una máquina en una superficie de apoyo firme y uniforme. El uso de un punto de sujeción del accesorio de la herramienta para manipular o levantar objetos puede afectar el rendimiento de levantamiento de la máquina.

La capacidad de levantamiento permanece en $\pm 5\%$ en todas las zapatas de cadena disponibles.

Consulte siempre el Manual de Operación y Mantenimiento apropiado para obtener información específica del producto.

Especificaciones de la Excavadora Hidráulica 320

Capacidades de levantamiento de la pluma de alcance de HD con contrapeso de 3,7 mT (8.200 lb), sin cucharón y con levantamiento pesado activado



Diagrama de la pluma	3.000 mm/120"		4.500 mm/180"		6.000 mm/240"		7.500 mm/300"		Diagrama de la excavadora		mm pulg
	kg lb	kg lb	kg lb	kg lb	kg lb	kg lb	kg lb	kg lb	kg lb	kg lb	
7.500 mm 300"									*5.100 *11.350	*5.100 *11.350	5.600 220
6.000 mm 240"					*5.750 *12.600	5.050 10.850			*4.700 *10.350	4.050 9.050	6.830 270
4.500 mm 180"			*7.250 *15.600	*7.250 *15.600	*6.200 *13.500	4.900 10.550	*5.150	3.400	*4.600 *10.100	3.350 7.450	7.570 300
3.000 mm 120"			*9.100 *19.600	7.100 15.300	*7.000 *15.200	4.650 10.000	5.250 11.300	3.300 7.150	*4.700 *10.350	3.000 6.650	7.960 320
1.500 mm 60"			*10.750 *23.150	6.550 14.150	7.200 15.450	4.400 9.500	5.150 11.050	3.200 6.900	4.650 10.200	2.900 6.350	8.050 320
0 mm 0"			11.100 23.750	6.350 13.600	7.000 15.050	4.250 9.150	5.050 10.900	3.150 6.750	4.750 10.450	2.950 6.450	7.860 310
-1.500 mm -60"	kg lb	*11.950 *27.150	*11.950 26.150	11.050 23.650	6.300 13.500	6.950 14.950	4.200 9.000		5.200 11.500	3.200 7.100	7.350 290
-3.000 mm -120"	kg lb	*14.150 *30.650	12.450 26.700	*10.250 *22.200	6.400 13.750	7.050 15.150	4.250 9.200		6.350 14.100	3.900 8.650	6.470 260
-4.500 mm -180"	kg lb			*7.650 *16.000	6.700 14.450				*6.600 *14.500	5.800 13.200	4.980 200

Capacidades de levantamiento de la pluma de alcance de HD con contrapeso de 3,7 mT (8.200 lb), sin cucharón y con levantamiento pesado activado



Diagrama de la pluma	3.000 mm/120"		4.500 mm/180"		6.000 mm/240"		7.500 mm/300"		Diagrama de la excavadora		mm pulg
	kg lb	kg lb	kg lb	kg lb	kg lb	kg lb	kg lb	kg lb	kg lb	kg lb	
7.500 mm 300"									*5.100 *11.350	*5.100 *11.350	5.600 220
6.000 mm 240"					*5.750 *12.600	5.150 11.000			*4.700 *10.350	4.100 9.150	6.830 270
4.500 mm 180"			*7.250 *15.600	*7.250 *15.600	*6.200 *13.500	4.950 10.700	*5.150	3.450	*4.600 *10.100	3.400 7.550	7.570 300
3.000 mm 120"			*9.100 *19.600	7.200 15.500	*7.000 *15.200	4.700 10.150	5.350 11.450	3.350 7.250	*4.700 *10.350	3.050 6.750	7.960 320
1.500 mm 60"			*10.750 *23.150	6.650 14.350	7.300 15.700	4.450 9.650	5.200 11.200	3.250 7.000	4.700 10.350	2.950 6.450	8.050 320
0 mm 0"			11.250 24.100	6.400 13.800	7.100 15.300	4.300 9.250	5.150 11.050	3.200 6.850	4.800 10.600	3.000 6.550	7.860 310
-1.500 mm -60"	kg lb	*11.950 *27.150	*11.950 26.550	11.200 23.950	6.400 13.700	7.050 15.150	4.250 9.150		5.300 11.650	3.250 7.200	7.350 290
-3.000 mm -120"	kg lb	*14.150 *30.650	12.650 27.050	*10.250 *22.200	6.500 13.950	7.150 15.400	4.350 9.350		6.450 14.300	3.950 8.750	6.470 260
-4.500 mm -180"	kg lb			*7.650 *16.000	6.800 14.650				*6.600 *14.500	5.900 13.400	4.980 200

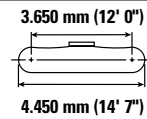
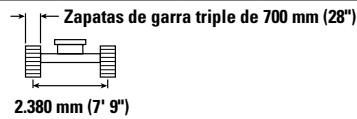
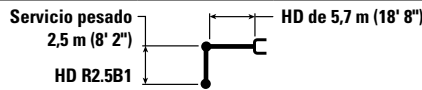

ISO 10567:2007

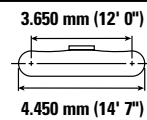
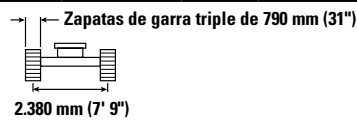
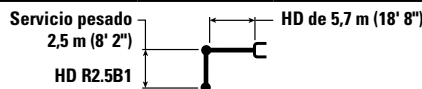

* Indica que la carga se limita por la capacidad hidráulica de levantamiento y no por la carga límite de equilibrio. Las cargas anteriores cumplen con la norma ISO 10567:2007 de capacidad de levantamiento de excavadoras hidráulicas. No exceden el 87 % de la capacidad hidráulica de levantamiento ni el 75 % de la capacidad de carga límite de equilibrio. De las capacidades de levantamiento antes indicadas, hay que deducir el peso de todos los accesorios de levantamiento. Las capacidades de levantamiento corresponden a una máquina en una superficie de apoyo firme y uniforme. El uso de un punto de sujeción del accesorio de la herramienta para manipular o levantar objetos puede afectar el rendimiento de levantamiento de la máquina.

La capacidad de levantamiento permanece en $\pm 5\%$ en todas las zapatas de cadena disponibles.

Consulte siempre el Manual de Operación y Mantenimiento apropiado para obtener información específica del producto.

Especificaciones de la Excavadora Hidráulica 320

Capacidades de levantamiento de la pluma de alcance de HD con contrapeso de 3,7 mT (8.200 lb), sin cucharón y con levantamiento pesado activado



Diagrama de la herramienta	1.500 mm/60"		3.000 mm/120"		4.500 mm/180"		6.000 mm/240"		7.500 mm/300"		Diagrama de la herramienta		mm pulg	
7.500 mm 300"	kg lb						*4.900 *4.900				*4.250 *9.400	*4.250 *9.400	6.150 240	
6.000 mm 240"	kg lb						*5.300 *11.650	5.100 10.900			*3.900 *8.650	3.650 8.100	7.290 290	
4.500 mm 180"	kg lb						*5.850 *12.700	4.900 10.550	5.350 11.450	3.400 7.300	*3.850 *8.450	3.050 6.750	7.990 320	
3.000 mm 120"	kg lb					*8.550 *18.400	10.950 15.400	4.650 10.000	5.250 11.200	3.300 7.100	*3.950 *8.650	2.750 6.100	8.360 330	
1.500 mm 60"	kg lb					*10.350 *22.250	6.600 14.150	7.150 15.350	4.400 9.450	5.100 10.950	3.200 6.850	*4.150 *9.150	2.650 5.850	8.450 340
0 mm 0"	kg lb			*6.550 *15.050	*6.550 *15.050	10.950 23.450	6.250 13.450	6.900 14.850	4.200 9.000	5.000 10.700	3.100 6.600	4.350 9.550	2.700 5.900	8.260 330
-1.500 mm -60"	kg lb	*7.000 *15.650	*7.000 *15.650	*11.350 *25.750	*11.350 *25.750	10.850 23.200	6.150 13.250	6.850 14.650	4.100 8.850	4.950 10.650	3.050 6.550	4.700 10.350	2.900 6.400	7.780 310
-3.000 mm -120"	kg lb	*12.050 *27.000	*12.050 *27.000	*15.150 *32.750	12.150 25.950	*10.700 *23.050	6.250 13.400	6.850 14.750	4.150 8.950			5.600 12.350	3.450 7.600	6.950 280
-4.500 mm -180"	kg lb			*12.050 *25.750	*12.050 *25.750	*8.650 *18.400	6.400 13.950					*6.550 *14.350	4.800 10.750	5.600 220

Capacidades de levantamiento de la pluma de alcance de HD con contrapeso de 3,7 mT (8.200 lb), sin cucharón y con levantamiento pesado activado



Diagrama de la herramienta	1.500 mm/60"		3.000 mm/120"		4.500 mm/180"		6.000 mm/240"		7.500 mm/300"		Diagrama de la herramienta		mm pulg	
7.500 mm 300"	kg lb						*4.900 *4.900				*4.250 *9.400	*4.250 *9.400	6.150 240	
6.000 mm 240"	kg lb						*5.300 *11.650	5.150 11.100			*3.900 *8.650	3.700 8.250	7.290 290	
4.500 mm 180"	kg lb						*5.850 *12.700	5.000 10.750	5.450 11.650	3.500 7.450	*3.850 *8.450	3.100 6.900	7.990 320	
3.000 mm 120"	kg lb					*8.550 *18.400	7.250 15.650	*6.700 *14.500	4.750 10.200	5.300 11.400	3.350 7.250	*3.950 *8.650	2.850 6.200	8.360 330
1.500 mm 60"	kg lb					*10.350 *22.250	6.700 14.400	7.250 15.600	4.450 9.600	5.200 11.150	3.250 6.950	*4.150 *9.150	2.700 5.950	8.450 340
0 mm 0"	kg lb			*6.550 *15.050	*6.550 *15.050	11.150 23.900	6.400 13.700	7.050 15.150	4.300 9.200	5.050 10.900	3.150 6.750	4.400 9.700	2.750 6.050	8.260 330
-1.500 mm -60"	kg lb	*7.000 *15.650	*7.000 *15.650	*11.350 *25.750	*11.350 *25.750	11.050 23.650	6.300 13.500	6.950 14.950	4.200 9.000	5.050 10.850	3.100 6.700	4.800 10.550	2.950 6.550	7.780 310
-3.000 mm -120"	kg lb	*12.050 *27.000	*12.050 *27.000	*15.150 *32.750	12.350 26.450	*10.700 *23.050	6.350 13.650	7.000 15.050	4.250 9.100			5.700 12.600	3.500 7.750	6.950 280
-4.500 mm -180"	kg lb			*12.050 *25.750	*12.050 *25.750	*8.650 *18.400	6.600 14.200					*6.550 *14.350	4.850 10.950	5.600 220

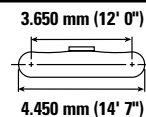
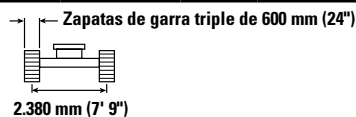
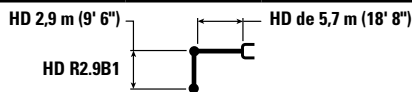

ISO 10567:2007

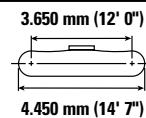
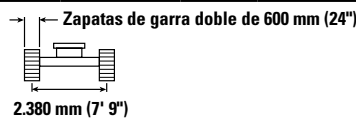
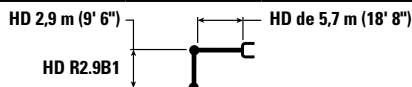

* Indica que la carga se limita por la capacidad hidráulica de levantamiento y no por la carga límite de equilibrio. Las cargas anteriores cumplen con la norma ISO 10567:2007 de capacidad de levantamiento de excavadoras hidráulicas. No exceden el 87 % de la capacidad hidráulica de levantamiento ni el 75 % de la capacidad de carga límite de equilibrio. De las capacidades de levantamiento antes indicadas, hay que deducir el peso de todos los accesorios de levantamiento. Las capacidades de levantamiento corresponden a una máquina en una superficie de apoyo firme y uniforme. El uso de un punto de sujeción del accesorio de la herramienta para manipular o levantar objetos puede afectar el rendimiento de levantamiento de la máquina.

La capacidad de levantamiento permanece en $\pm 5\%$ en todas las zapatas de cadena disponibles.

Consulte siempre el Manual de Operación y Mantenimiento apropiado para obtener información específica del producto.

Especificaciones de la Excavadora Hidráulica 320

Capacidades de levantamiento de la pluma de alcance de HD con contrapeso de 3,7 mT (8.200 lb), sin cucharón y con levantamiento pesado activado



Diagrama de la pluma	1.500 mm/60"		3.000 mm/120"		4.500 mm/180"		6.000 mm/240"		7.500 mm/300"		Diagrama de la garra		mm pulg
	kg lb	kg lb	kg lb	kg lb	kg lb	kg lb	kg lb	kg lb	kg lb	kg lb	kg lb	kg lb	
7.500 mm 300"							*4.900	*4.900			*4.250	*4.250	6.150 240
6.000 mm 240"							*5.300 *11.650	5.150 11.100			*3.900 *8.650	3.700 8.250	7.290 290
4.500 mm 180"							*5.850 *12.700	5.000 10.750	5.450 11.650	3.500 7.450	*3.850 *8.450	3.100 6.900	7.990 320
3.000 mm 120"					*8.550 *18.400	7.250 15.600	*6.700 *14.500	4.750 10.150	5.300 11.400	3.350 7.200	*3.950 *8.650	2.800 6.200	8.360 330
1.500 mm 60"					*10.350 *22.250	6.700 14.400	7.250 15.600	4.450 9.600	5.200 11.100	3.250 6.950	*4.150 *9.150	2.700 5.950	8.450 340
0 mm 0"			*6.550 *15.050	*6.550 *15.050	11.150 23.850	6.350 13.700	7.050 15.150	4.250 9.200	5.050 10.900	3.150 6.750	4.400 9.700	2.750 6.050	8.260 330
-1.500 mm -60"	*7.000 *15.650	*7.000 *15.650	*11.350 *25.750	*11.350 *25.750	11.000 23.600	6.300 13.500	6.950 14.900	4.200 9.000	5.050 10.850	3.100 6.700	4.800 10.550	2.950 6.550	7.780 310
-3.000 mm -120"	*12.050 *27.000	*12.050 *27.000	*15.150 *32.750	12.350 26.400	*10.700 *23.050	6.350 13.650	7.000 15.000	4.200 9.100			5.700 12.600	3.500 7.750	6.950 280
-4.500 mm -180"			*12.050 *25.750	*12.050 *25.750	*8.650 *18.400	6.550 14.150					*6.550 *14.350	4.850 10.950	5.600 220

Capacidades de levantamiento de la pluma de alcance de HD con contrapeso de 3,7 mT (8.200 lb), sin cucharón y con levantamiento pesado activado



Diagrama de la pluma	1.500 mm/60"		3.000 mm/120"		4.500 mm/180"		6.000 mm/240"		7.500 mm/300"		Diagrama de la garra		mm pulg
	kg lb	kg lb	kg lb	kg lb	kg lb	kg lb	kg lb	kg lb	kg lb	kg lb	kg lb	kg lb	
7.500 mm 300"							*4.900	*4.900			*4.250	*4.250	6.150 240
6.000 mm 240"							*5.300 *11.650	5.250 11.200			*3.900 *8.650	3.750 8.350	7.290 290
4.500 mm 180"							*5.850 *12.700	5.050 10.850	*5.500 11.800	3.550 7.550	*3.850 *8.450	3.150 7.000	7.990 320
3.000 mm 120"					*8.550 *18.400	7.350 15.800	*6.700 *14.500	4.800 10.300	5.400 11.550	3.400 7.300	*3.950 *8.650	2.850 6.300	8.360 330
1.500 mm 60"					*10.350 *22.250	6.800 14.600	7.350 15.800	4.500 9.750	5.250 11.300	3.300 7.050	*4.150 *9.150	2.750 6.050	8.450 340
0 mm 0"			*6.550 *15.050	*6.550 *15.050	11.300 24.200	6.450 13.900	7.150 15.350	4.350 9.300	5.150 11.050	3.200 6.850	4.500 9.850	2.800 6.100	8.260 330
-1.500 mm -60"	*7.000 *15.650	*7.000 *15.650	*11.350 *25.750	*11.350 *25.750	11.200 23.950	6.350 13.700	7.050 15.150	4.250 9.150	5.100 11.000	3.150 6.800	4.850 10.700	3.000 6.650	7.780 310
-3.000 mm -120"	*12.050 *27.000	*12.050 *27.000	*15.150 *32.750	12.500 26.750	*10.700 *23.050	6.450 13.850	7.100 15.250	4.300 9.200			5.750 12.750	3.550 7.850	6.950 280
-4.500 mm -180"			*12.050 *25.750	*12.050 *25.750	*8.650 *18.400	6.650 14.350					*6.550 *14.350	4.950 11.100	5.600 220

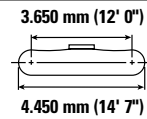
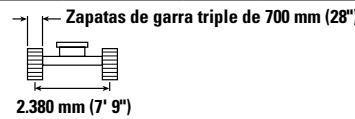
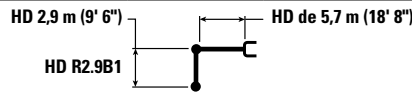

ISO 10567:2007

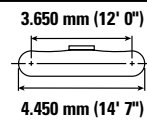
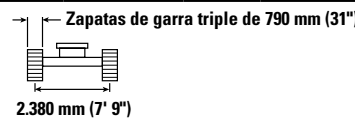
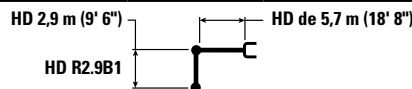

* Indica que la carga se limita por la capacidad hidráulica de levantamiento y no por la carga límite de equilibrio. Las cargas anteriores cumplen con la norma ISO 10567:2007 de capacidad de levantamiento de excavadoras hidráulicas. No exceden el 87 % de la capacidad hidráulica de levantamiento ni el 75 % de la capacidad de carga límite de equilibrio. De las capacidades de levantamiento antes indicadas, hay que deducir el peso de todos los accesorios de levantamiento. Las capacidades de levantamiento corresponden a una máquina en una superficie de apoyo firme y uniforme. El uso de un punto de sujeción del accesorio de la herramienta para manipular o levantar objetos puede afectar el rendimiento de levantamiento de la máquina.

La capacidad de levantamiento permanece en $\pm 5\%$ en todas las zapatas de cadena disponibles.

Consulte siempre el Manual de Operación y Mantenimiento apropiado para obtener información específica del producto.

Especificaciones de la Excavadora Hidráulica 320

Capacidades de levantamiento de la pluma SLR con contrapeso de 4,7 mT (10.400 lb), sin cucharón y con levantamiento pesado desactivado



Diagrama de la herramienta	1.500 mm/60"		3.000 mm/120"		4.500 mm/180"		6.000 mm/240"		7.500 mm/300"		Diagrama de la herramienta		mm pulg	
	kg lb	kg lb	kg lb	kg lb	kg lb	kg lb	kg lb	kg lb	kg lb	kg lb	kg lb	kg lb		
12.000 mm 480"												*1.450 *3.200	*1.450 *3.200	10.350 400
10.500 mm 420"												*1.350 *2.950	*1.350 *2.950	11.660 460
9.000 mm 360"												*1.300 *2.850	*1.300 *2.850	12.660 500
7.500 mm 300"												*1.250 *2.800	*1.250 *2.800	13.410 530
6.000 mm 240 in												*1.250 *2.750	*1.250 *2.750	13.970 550
4.500 mm 180"												*1.300 *2.800	*1.200 2.650	14.340 570
3.000 mm 120"			*4.700 *11.800	*4.700 *11.800	*6.050 *12.900	*6.050 *12.900	*4.450 *9.550	*4.450 *9.550	*3.600 *7.800	*3.600 *7.800	*1.300 *2.900	1.150 2.500	14.550 580	
1.500 mm 60"					*6.750 *15.950	6.400 13.800	*5.250 *11.300	4.400 9.550	*4.100 *8.850	3.250 7.050	*1.400 *3.000	1.100 2.400	14.600 580	
0 mm 0"			*2.000 *4.550	*2.000 *4.550	*4.650 *10.700	*4.650 *10.700	*5.900 *12.700	3.950 8.550	*4.550 *9.800	3.000 6.400	*1.450 *3.200	1.100 2.350	14.490 570	
-1.500 mm -60"		*2.100 *4.600	*2.100 *4.600	*2.700 *6.050	*2.700 *6.050	*4.650 *10.500	*4.650 *10.500	*6.250 *13.550	3.700 7.950	4.750 10.200	2.750 5.950	*1.550 *3.450	1.100 2.400	14.230 560
-3.000 mm -120"		*2.850 *6.350	*2.850 *6.350	*3.500 *7.850	*3.500 *7.850	*5.200 *11.700	*5.200 11.450	6.350 13.650	3.550 7.650	4.600 9.900	2.650 5.700	*1.750 *3.800	1.150 2.450	13.790 550
-4.500 mm -180"		*3.650 *8.150	*3.650 *8.150	*4.400 *9.900	*4.400 *9.900	*6.050 *13.700	5.350 11.500	6.300 13.550	3.500 7.550	4.550 9.800	2.600 5.550	*1.950 *4.300	1.200 2.650	13.170 520
-6.000 mm -240"		*4.550 *10.100	*4.550 *10.100	*5.400 *12.150	*5.400 *12.150	*7.200 *16.300	*5.450 11.750	*6.150 *13.250	3.550 7.650	4.550 9.850	2.600 5.600	*2.300 *5.100	1.350 3.000	12.340 490
-7.500 mm -300"		*5.500 *12.250	*5.500 *12.250	*6.550 *14.800	*6.550 *14.800	*7.300 *15.650	5.650 12.200	*5.650 *12.150	3.700 7.900	*4.550 *9.750	2.700 5.750	*2.700 *5.950	1.600 3.550	11.240 440
-9.000 mm -360"				*7.950 *17.450	*7.950 *17.450	*6.150 *13.100	5.950 12.800	*4.850 *10.350	3.850 8.350	*3.900 *8.300	2.800 6.100	*2.700 *5.900	2.000 4.550	9.800 380



ISO 10567:2007

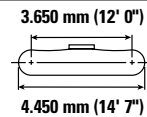
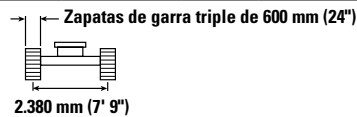
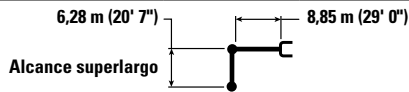

* Indica que la carga se limita por la capacidad hidráulica de levantamiento y no por la carga límite de equilibrio. Las cargas anteriores cumplen con la norma ISO 10567:2007 de capacidad de levantamiento de excavadoras hidráulicas. No exceden el 87 % de la capacidad hidráulica de levantamiento ni el 75 % de la capacidad de carga límite de equilibrio. De las capacidades de levantamiento antes indicadas, hay que deducir el peso de todos los accesorios de levantamiento. Las capacidades de levantamiento corresponden a una máquina en una superficie de apoyo firme y uniforme. El uso de un punto de sujeción del accesorio de la herramienta para manipular o levantar objetos puede afectar el rendimiento de levantamiento de la máquina.

La capacidad de levantamiento permanece en $\pm 5\%$ en todas las zapatas de cadena disponibles.









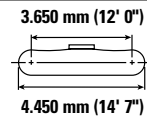
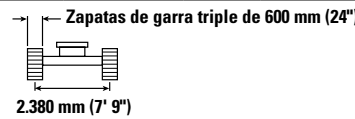
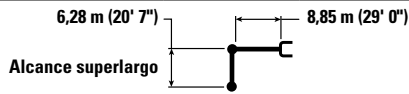



Consulte siempre el Manual de Operación y Mantenimiento apropiado para obtener información específica del producto.

(continúa en la siguiente página)

Especificaciones de la Excavadora Hidráulica 320

Capacidades de levantamiento de la pluma SLR con contrapeso de 4,7 mT (10.400 lb), sin cucharón y con levantamiento pesado desactivado (continuación)



	9.000 mm/360"		10.500 mm/420"		12.000 mm/480"		13.500 mm/540"				mm pulg	
												
12.000 mm 480"	kg lb									*1.450 *3.200	*1.450 *3.200	10.350 400
10.500 mm 420"	kg lb			*2.200 *4.850	*2.200 *4.850					*1.350 *2.950	*1.350 *2.950	11.660 460
9.000 mm 360"	kg lb			*2.200 *4.800	*2.200 *4.800	*2.200 *4.200	1.950 4.050			*1.300 *2.850	*1.300 *2.850	12.660 500
7.500 mm 300"	kg lb			*2.250 *4.900	*2.250 *4.900	*2.200 *4.850	1.900 4.050			*1.250 *2.800	*1.250 *2.800	13.410 530
6.000 mm 240 in	kg lb			*2.400 *5.200	*2.400 5.150	*2.300 *5.000	1.850 3.950	*2.100 *3.700	1.450 3.050	*1.250 *2.750	*1.250 *2.750	13.970 550
4.500 mm 180"	kg lb	*2.800 *6.050	*2.800 *6.050	*2.550 *5.550	2.300 4.850	*2.400 *5.200	1.800 3.800	2.300 4.900	1.400 2.950	*1.300 *2.800	1.200 2.650	14.340 570
3.000 mm 120"	kg lb	*3.100 *6.750	2.750 5.900	*2.800 *6.000	2.150 4.550	*2.550 *5.500	1.700 3.600	2.250 4.750	1.350 2.850	*1.300 *2.900	1.150 2.500	14.550 580
1.500 mm 60"	kg lb	*3.450 *7.400	2.500 5.400	*3.000 *6.450	2.000 4.250	2.650 5.650	1.600 3.400	2.150 4.650	1.300 2.700	*1.400 *3.000	1.100 2.400	14.600 580
0 mm 0"	kg lb	*3.700 *8.050	2.350 5.000	3.100 6.650	1.850 3.950	2.550 5.450	1.500 3.200	2.100 4.500	1.250 2.600	*1.450 *3.200	1.100 2.350	14.490 570
-1.500 mm -60"	kg lb	3.700 7.950	2.200 4.650	3.000 6.400	1.750 3.750	2.450 5.300	1.450 3.050	2.050 4.450	1.200 2.500	*1.550 *3.450	1.100 2.400	14.230 560
-3.000 mm -120"	kg lb	3.600 7.700	2.100 4.450	2.900 6.250	1.700 3.600	2.400 5.200	1.400 2.950	2.050 *4.200	1.150 2.500	*1.750 *3.800	1.150 2.450	13.790 550
-4.500 mm -180"	kg lb	3.550 7.600	2.050 4.350	2.850 6.150	1.650 3.500	2.400 5.150	1.350 2.950			*1.950 *4.300	1.200 2.650	13.170 520
-6.000 mm -240"	kg lb	3.550 7.600	2.050 4.350	2.900 6.200	1.650 3.550	2.450 5.250	1.400 3.000			*2.300 *5.100	1.350 3.000	12.340 490
-7.500 mm -300"	kg lb	3.600 7.750	2.100 4.500	2.950 6.350	1.700 3.700					*2.700 *5.950	1.600 3.550	11.240 440
-9.000 mm -360"	kg lb	*3.150 *6.500	2.250 4.850							*2.700 *5.900	2.000 4.450	9.800 380



ISO 10567:2007



* Indica que la carga se limita por la capacidad hidráulica de levantamiento y no por la carga límite de equilibrio. Las cargas anteriores cumplen con la norma ISO 10567:2007 de capacidad de levantamiento de excavadoras hidráulicas. No exceden el 87 % de la capacidad hidráulica de levantamiento ni el 75 % de la capacidad de carga límite de equilibrio. De las capacidades de levantamiento antes indicadas, hay que deducir el peso de todos los accesorios de levantamiento. Las capacidades de levantamiento corresponden a una máquina en una superficie de apoyo firme y uniforme. El uso de un punto de sujeción del accesorio de la herramienta para manipular o levantar objetos puede afectar el rendimiento de levantamiento de la máquina.

La capacidad de levantamiento permanece en $\pm 5\%$ en todas las zapatas de cadena disponibles.

Consulte siempre el Manual de Operación y Mantenimiento apropiado para obtener información específica del producto.

Especificaciones de la Excavadora Hidráulica 320

Capacidades de levantamiento de la pluma SLR con contrapeso de 4,7 mT (10.400 lb), sin cucharón y con levantamiento pesado desactivado



Diagrama de la pluma	1.500 mm/60"		3.000 mm/120"		4.500 mm/180"		6.000 mm/240"		7.500 mm/300"		Diagrama de la pluma		mm pulg	
	kg lb	kg lb	kg lb	kg lb	kg lb	kg lb	kg lb	kg lb	kg lb	kg lb	kg lb	kg lb		
12.000 mm 480"												*1.450 *3.200	*1.450 *3.200	10.350 400
10.500 mm 420"												*1.350 *2.950	*1.350 *2.950	11.660 460
9.000 mm 360"												*1.300 *2.850	*1.300 *2.850	12.660 500
7.500 mm 300"												*1.250 *2.800	*1.250 *2.800	13.410 530
6.000 mm 240 in												*1.250 *2.750	*1.250 *2.750	13.970 550
4.500 mm 180"												*1.300 *2.800	*1.250 2.700	14.340 570
3.000 mm 120"			*4.700 *11.800	*4.700 *11.800	*6.050 *12.900	*6.050 *12.900	*4.450 *9.550	*4.450 *9.550	*3.600 *7.800	*3.600 *7.800	*1.300 *2.900	1.150 2.550	14.550 580	
1.500 mm 60"					*6.750 *15.950	6.450 14.000	*5.250 *11.300	4.450 9.650	*4.100 *8.850	3.300 7.100	*1.400 *3.000	1.100 2.450	14.600 580	
0 mm 0"			*2.000 *4.550	*2.000 *4.550	*4.650 *10.700	*4.650 *10.700	*5.900 *12.700	4.000 8.650	*4.550 *9.800	3.000 6.500	*1.450 *3.200	1.100 2.400	14.490 570	
-1.500 mm -60"		*2.100 *4.600	*2.100 *4.600	*2.700 *6.050	*2.700 *6.050	*4.650 *10.500	*4.650 *10.500	*6.250 *13.550	3.750 8.050	4.800 10.350	2.800 6.050	*1.550 *3.450	1.100 2.400	14.230 560
-3.000 mm -120"		*2.850 *6.350	*2.850 *6.350	*3.500 *7.850	*3.500 *7.850	*5.200 *11.700	*5.200 *11.600	*6.400 *13.850	3.600 7.750	4.700 10.050	2.700 5.750	*1.750 *3.800	1.150 2.500	13.790 550
-4.500 mm -180"		*3.650 *8.150	*3.650 *8.150	*4.400 *9.900	*4.400 *9.900	*6.050 *13.700	5.450 11.650	*6.400 *13.750	3.600 7.700	4.600 9.950	2.650 5.650	*1.950 *4.300	1.250 2.700	13.170 520
-6.000 mm -240"		*4.550 *10.100	*4.550 *10.100	*5.400 *12.150	*5.400 *12.150	*7.200 *16.300	5.550 11.900	*6.150 *13.250	3.600 7.800	4.650 9.950	2.650 5.700	*2.300 *5.100	1.400 3.050	12.340 490
-7.500 mm -300"		*5.500 *12.250	*5.500 *12.250	*6.550 *14.800	*6.550 *14.800	*7.300 *15.650	5.750 12.350	*5.650 *12.150	3.750 8.050	*4.550 *9.750	2.700 5.850	*2.700 *5.950	1.600 3.600	11.240 440
-9.000 mm -360"				*7.950 *17.450	*7.950 *17.450	*6.150 *13.100	6.000 13.000	*4.850 *10.350	3.900 8.450	*3.900 *8.300	2.850 6.200	*2.700 *5.900	2.050 4.600	9.800 380



ISO 10567:2007

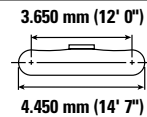
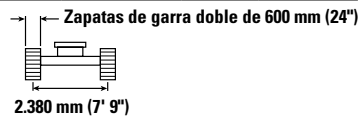
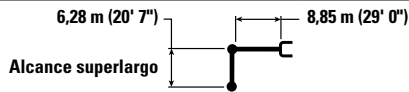

* Indica que la carga se limita por la capacidad hidráulica de levantamiento y no por la carga límite de equilibrio. Las cargas anteriores cumplen con la norma ISO 10567:2007 de capacidad de levantamiento de excavadoras hidráulicas. No exceden el 87 % de la capacidad hidráulica de levantamiento ni el 75 % de la capacidad de carga límite de equilibrio. De las capacidades de levantamiento antes indicadas, hay que deducir el peso de todos los accesorios de levantamiento. Las capacidades de levantamiento corresponden a una máquina en una superficie de apoyo firme y uniforme. El uso de un punto de sujeción del accesorio de la herramienta para manipular o levantar objetos puede afectar el rendimiento de levantamiento de la máquina.

La capacidad de levantamiento permanece en $\pm 5\%$ en todas las zapatas de cadena disponibles.









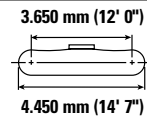
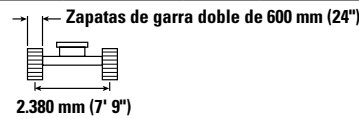
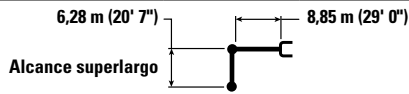



Consulte siempre el Manual de Operación y Mantenimiento apropiado para obtener información específica del producto.

(continúa en la siguiente página)

Especificaciones de la Excavadora Hidráulica 320

Capacidades de levantamiento de la pluma SLR con contrapeso de 4,7 mT (10.400 lb), sin cucharón y con levantamiento pesado desactivado (continuación)



	9.000 mm/360"		10.500 mm/420"		12.000 mm/480"		13.500 mm/540"				mm pulg	
												
12.000 mm 480"	kg lb									*1.450 *3.200	*1.450 *3.200	10.350 400
10.500 mm 420"	kg lb			*2.200 *4.850	*2.200 *4.850					*1.350 *2.950	*1.350 *2.950	11.660 460
9.000 mm 360"	kg lb			*2.200 *4.800	*2.200 *4.800	*2.200 *4.200	1.950 4.100			*1.300 *2.850	*1.300 *2.850	12.660 500
7.500 mm 300"	kg lb			*2.250 *4.900	*2.250 *4.900	*2.200 *4.850	1.950 4.100			*1.250 *2.800	*1.250 *2.800	13.410 530
6.000 mm 240 in	kg lb			*2.400 *5.200	*2.400 *5.200	*2.300 *5.000	1.900 4.000	*2.100 *3.700	1.450 3.050	*1.250 *2.750	*1.250 *2.750	13.970 550
4.500 mm 180"	kg lb	*2.800 *6.050	*2.800 *6.050	*2.550 *5.550	2.300 4.900	*2.400 *5.200	1.800 3.850	*2.300 *4.950	1.400 3.000	*1.300 *2.800	1.250 2.700	14.340 570
3.000 mm 120"	kg lb	*3.100 *6.750	2.750 5.950	*2.800 *6.000	2.150 4.600	*2.550 *5.500	1.700 3.650	2.250 4.850	1.350 2.900	*1.300 *2.900	1.150 2.550	14.550 580
1.500 mm 60"	kg lb	*3.450 *7.400	2.550 5.450	*3.000 *6.450	2.000 4.300	2.650 5.700	1.600 3.450	2.200 4.700	1.300 2.750	*1.400 *3.000	1.100 2.450	14.600 580
0 mm 0"	kg lb	*3.700 *8.050	2.350 5.050	3.150 6.700	1.900 4.000	2.550 5.500	1.550 3.250	2.150 4.600	1.250 2.650	*1.450 *3.200	1.100 2.400	14.490 570
-1.500 mm -60"	kg lb	3.750 8.050	2.200 4.750	3.000 6.500	1.800 3.800	2.500 5.350	1.450 3.100	2.100 4.500	1.200 2.550	*1.550 *3.450	1.100 2.400	14.230 560
-3.000 mm -120"	kg lb	3.650 7.800	2.100 4.500	2.950 6.300	1.700 3.650	2.450 5.250	1.400 3.000	2.100 *4.200	1.200 2.550	*1.750 *3.800	1.150 2.500	13.790 550
-4.500 mm -180"	kg lb	3.600 7.700	2.050 4.400	2.900 6.250	1.650 3.600	2.450 5.250	1.400 3.000			*1.950 *4.300	1.250 2.700	13.170 520
-6.000 mm -240"	kg lb	3.600 7.750	2.050 4.450	2.900 6.300	1.700 3.600	2.450 5.300	1.400 3.050			*2.300 *5.100	1.400 3.050	12.340 490
-7.500 mm -300"	kg lb	3.650 7.900	2.150 4.600	3.000 *6.450	1.750 3.750					*2.700 *5.950	1.600 3.600	11.240 440
-9.000 mm -360"	kg lb	*3.150 *6.500	2.250 4.900							*2.700 *5.900	2.050 4.600	9.800 380



ISO 10567:2007



* Indica que la carga se limita por la capacidad hidráulica de levantamiento y no por la carga límite de equilibrio. Las cargas anteriores cumplen con la norma ISO 10567:2007 de capacidad de levantamiento de excavadoras hidráulicas. No exceden el 87 % de la capacidad hidráulica de levantamiento ni el 75 % de la capacidad de carga límite de equilibrio. De las capacidades de levantamiento antes indicadas, hay que deducir el peso de todos los accesorios de levantamiento. Las capacidades de levantamiento corresponden a una máquina en una superficie de apoyo firme y uniforme. El uso de un punto de sujeción del accesorio de la herramienta para manipular o levantar objetos puede afectar el rendimiento de levantamiento de la máquina.

La capacidad de levantamiento permanece en $\pm 5\%$ en todas las zapatas de cadena disponibles.

Consulte siempre el Manual de Operación y Mantenimiento apropiado para obtener información específica del producto.

Especificaciones de la Excavadora Hidráulica 320

Capacidades de levantamiento de la pluma SLR con contrapeso de 4,7 mT (10.400 lb), sin cucharón y con levantamiento pesado desactivado



Diagrama de la herramienta	1.500 mm/60"		3.000 mm/120"		4.500 mm/180"		6.000 mm/240"		7.500 mm/300"		Diagrama de la herramienta		mm pulg	
	kg lb	kg lb	kg lb	kg lb	kg lb	kg lb	kg lb	kg lb	kg lb	kg lb	kg lb	kg lb		
12.000 mm 480"												*1.450 *3.200	*1.450 *3.200	10.350 400
10.500 mm 420"												*1.350 *2.950	*1.350 *2.950	11.660 460
9.000 mm 360"												*1.300 *2.850	*1.300 *2.850	12.660 500
7.500 mm 300"												*1.250 *2.800	*1.250 *2.800	13.410 530
6.000 mm 240 in												*1.250 *2.750	*1.250 *2.750	13.970 550
4.500 mm 180"												*1.300 *2.800	*1.250 2.700	14.340 570
3.000 mm 120"			*4.700 *11.800	*4.700 *11.800	*6.050 *12.900	*6.050 *12.900	*4.450 *9.550	*4.450 *9.550	*3.600 *7.800	*3.600 *7.800	*1.300 *2.900	1.150 2.500	14.550 580	
1.500 mm 60"					*6.750 *15.950	6.450 13.950	*5.250 *11.300	4.450 9.650	*4.100 *8.850	3.300 7.100	*1.400 *3.000	1.100 2.400	14.600 580	
0 mm 0"			*2.000 *4.550	*2.000 *4.550	*4.650 *10.700	*4.650 *10.700	*5.900 *12.700	4.000 8.650	*4.550 *9.800	3.000 6.500	*1.450 *3.200	1.100 2.400	14.490 570	
-1.500 mm -60"		*2.100 *4.600	*2.100 *4.600	*2.700 *6.050	*2.700 *6.050	*4.650 *10.500	*4.650 *10.500	*6.250 *13.550	3.750 8.050	4.800 10.350	2.800 6.050	*1.550 *3.450	1.100 2.400	14.230 560
-3.000 mm -120"		*2.850 *6.350	*2.850 *6.350	*3.500 *7.850	*3.500 *7.850	*5.200 *11.700	*5.200 11.600	*6.400 13.800	3.600 7.750	4.650 10.050	2.700 5.750	*1.750 *3.800	1.150 2.500	13.790 550
-4.500 mm -180"		*3.650 *8.150	*3.650 *8.150	*4.400 *9.900	*4.400 *9.900	*6.050 *13.700	5.400 11.650	*6.400 13.700	3.550 7.650	4.600 9.900	2.650 5.650	*1.950 *4.300	1.250 2.700	13.170 520
-6.000 mm -240"		*4.550 *10.100	*4.550 *10.100	*5.400 *12.150	*5.400 *12.150	*7.200 *16.300	5.550 11.900	*6.150 *13.250	3.600 7.750	4.650 9.950	2.650 5.700	*2.300 *5.100	1.400 3.050	12.340 490
-7.500 mm -300"		*5.500 *12.250	*5.500 *12.250	*6.550 *14.800	*6.550 *14.800	*7.300 *15.650	5.750 12.350	*5.650 *12.150	3.700 8.000	*4.550 *9.750	2.700 5.850	*2.700 *5.950	1.600 3.600	11.240 440
-9.000 mm -360"				*7.950 *17.450	*7.950 *17.450	*6.150 *13.100	6.900 12.950	*4.850 *10.350	3.900 8.450	*3.900 *8.300	2.850 6.200	*2.700 *5.900	2.050 4.600	9.800 380



ISO 10567:2007

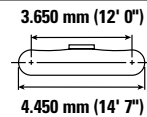
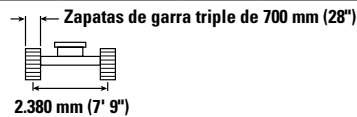
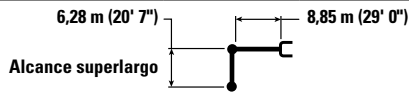

* Indica que la carga se limita por la capacidad hidráulica de levantamiento y no por la carga límite de equilibrio. Las cargas anteriores cumplen con la norma ISO 10567:2007 de capacidad de levantamiento de excavadoras hidráulicas. No exceden el 87 % de la capacidad hidráulica de levantamiento ni el 75 % de la capacidad de carga límite de equilibrio. De las capacidades de levantamiento antes indicadas, hay que deducir el peso de todos los accesorios de levantamiento. Las capacidades de levantamiento corresponden a una máquina en una superficie de apoyo firme y uniforme. El uso de un punto de sujeción del accesorio de la herramienta para manipular o levantar objetos puede afectar el rendimiento de levantamiento de la máquina.

La capacidad de levantamiento permanece en $\pm 5\%$ en todas las zapatas de cadena disponibles.

Consulte siempre el Manual de Operación y Mantenimiento apropiado para obtener información específica del producto.

(continúa en la siguiente página)

Especificaciones de la Excavadora Hidráulica 320

Capacidades de levantamiento de la pluma SLR con contrapeso de 4,7 mT (10.400 lb), sin cucharón y con levantamiento pesado desactivado (continuación)



Diagrama de la pluma	9.000 mm/360"		10.500 mm/420"		12.000 mm/480"		13.500 mm/540"		Diagrama de la excavadora		mm pulg	
	kg lb	kg lb	kg lb	kg lb	kg lb	kg lb	kg lb	kg lb	kg lb	kg lb		
12.000 mm 480"	kg lb									*1.450 *3.200	*1.450 *3.200	10.350 400
10.500 mm 420"	kg lb			*2.200 *4.850	*2.200 *4.850					*1.350 *2.950	*1.350 *2.950	11.660 460
9.000 mm 360"	kg lb			*2.200 *4.800	*2.200 *4.800	*2.200 *4.200	1.950 4.100			*1.300 *2.850	*1.300 *2.850	12.660 500
7.500 mm 300"	kg lb			*2.250 *4.900	*2.250 *4.900	*2.200 *4.850	1.950 4.100			*1.250 *2.800	*1.250 *2.800	13.410 530
6.000 mm 240 in	kg lb			*2.400 *5.200	*2.400 5.200	*2.300 *5.000	1.900 4.000	*2.100 *3.700	1.450 3.050	*1.250 *2.750	*1.250 *2.750	13.970 550
4.500 mm 180"	kg lb	*2.800 *6.050	*2.800 *6.050	*2.550 *5.550	2.300 4.900	*2.400 *5.200	1.800 3.850	*2.300 *4.950	1.400 3.000	*1.300 *2.800	1.250 2.700	14.340 570
3.000 mm 120"	kg lb	*3.100 *6.750	2.750 5.950	*2.800 *6.000	2.150 4.600	*2.550 *5.500	1.700 3.650	2.250 4.850	1.350 2.850	*1.300 *2.900	1.150 2.500	14.550 580
1.500 mm 60"	kg lb	*3.450 *7.400	2.550 5.450	*3.000 *6.450	2.000 4.300	2.650 5.700	1.600 3.450	2.200 4.700	1.300 2.750	*1.400 *3.000	1.100 2.400	14.600 580
0 mm 0"	kg lb	*3.700 *8.050	2.350 5.050	3.150 6.700	1.900 4.000	2.550 5.500	1.500 3.250	2.150 4.600	1.250 2.650	*1.450 *3.200	1.100 2.400	14.490 570
-1.500 mm -60"	kg lb	3.750 8.050	2.200 4.700	3.000 6.450	1.750 3.800	2.500 5.350	1.450 3.100	2.100 4.500	1.200 2.550	*1.550 *3.450	1.100 2.400	14.230 560
-3.000 mm -120"	kg lb	3.650 7.800	2.100 4.500	2.950 6.300	1.700 3.650	2.450 5.250	1.400 3.000	2.100 *4.200	1.200 2.550	*1.750 *3.800	1.150 2.500	13.790 550
-4.500 mm -180"	kg lb	3.600 7.700	2.050 4.400	2.900 6.250	1.650 3.550	2.450 5.200	1.400 3.000			*1.950 *4.300	1.250 2.700	13.170 520
-6.000 mm -240"	kg lb	3.600 7.700	2.050 4.450	2.900 6.250	1.700 3.600	2.450 5.300	1.400 3.050			*2.300 *5.100	1.400 3.050	12.340 490
-7.500 mm -300"	kg lb	3.650 7.850	2.100 4.550	3.000 *6.450	1.750 3.750					*2.700 *5.950	1.600 3.600	11.240 440
-9.000 mm -360"	kg lb	*3.150 *6.500	2.250 4.900							*2.700 *5.900	2.050 4.600	9.800 380



ISO 10567:2007

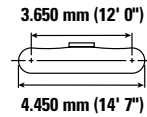
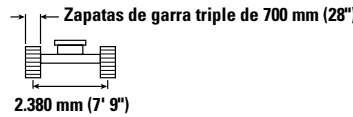
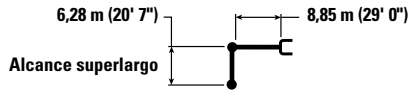

* Indica que la carga se limita por la capacidad hidráulica de levantamiento y no por la carga límite de equilibrio. Las cargas anteriores cumplen con la norma ISO 10567:2007 de capacidad de levantamiento de excavadoras hidráulicas. No exceden el 87 % de la capacidad hidráulica de levantamiento ni el 75 % de la capacidad de carga límite de equilibrio. De las capacidades de levantamiento antes indicadas, hay que deducir el peso de todos los accesorios de levantamiento. Las capacidades de levantamiento corresponden a una máquina en una superficie de apoyo firme y uniforme. El uso de un punto de sujeción del accesorio de la herramienta para manipular o levantar objetos puede afectar el rendimiento de levantamiento de la máquina.

La capacidad de levantamiento permanece en $\pm 5\%$ en todas las zapatas de cadena disponibles.

Consulte siempre el Manual de Operación y Mantenimiento apropiado para obtener información específica del producto.

Especificaciones de la Excavadora Hidráulica 320

Capacidades de levantamiento de la pluma SLR con contrapeso de 4,7 mT (10.400 lb), sin cucharón y con levantamiento pesado desactivado



Diagrama de la herramienta	1.500 mm/60"		3.000 mm/120"		4.500 mm/180"		6.000 mm/240"		7.500 mm/300"		Diagrama de la herramienta		mm pulg		
	kg lb	kg lb	kg lb	kg lb	kg lb	kg lb	kg lb	kg lb	kg lb	kg lb	kg lb	kg lb			
12.000 mm 480"													*1.450 *3.200	*1.450 *3.200	10.350 400
10.500 mm 420"													*1.350 *2.950	*1.350 *2.950	11.660 460
9.000 mm 360"													*1.300 *2.850	*1.300 *2.850	12.660 500
7.500 mm 300"													*1.250 *2.800	*1.250 *2.800	13.410 530
6.000 mm 240 in													*1.250 *2.750	*1.250 *2.750	13.970 550
4.500 mm 180"													*1.300 *2.800	*1.250 2.750	14.340 570
3.000 mm 120"			*4.700 *11.800	*4.700 *11.800	*6.050 *12.900	*6.050 *12.900	*4.450 *9.550	*4.450 *9.550	*3.600 *7.800	*3.600 *7.800	*1.300 *2.900	1.200 2.550	14.550 580		
1.500 mm 60"					*6.750 *15.950	6.550 14.150	*5.250 *11.300	4.550 9.750	*4.100 *8.850	3.350 7.200	*1.400 *3.000	1.150 2.450	14.600 580		
0 mm 0"			*2.000 *4.550	*2.000 *4.550	*4.650 *10.700	*4.650 *10.700	*5.900 *12.700	4.100 8.800	*4.550 *9.800	3.050 6.600	*1.450 *3.200	1.100 2.450	14.490 570		
-1.500 mm -60"		*2.100 *4.600	*2.100 *4.600	*2.700 *6.050	*2.700 *6.050	*4.650 *10.500	*4.650 *10.500	*6.250 *13.550	3.800 8.200	*4.850 *10.450	2.850 6.150	*1.550 *3.450	1.150 2.450	14.230 560	
-3.000 mm -120"		*2.850 *6.350	*2.850 *6.350	*3.500 *7.850	*3.500 *7.850	*5.200 *11.700	*5.200 *11.700	*6.400 *13.900	3.650 7.900	4.750 10.200	2.750 5.850	*1.750 *3.800	1.150 2.550	13.790 550	
-4.500 mm -180"		*3.650 *8.150	*3.650 *8.150	*4.400 *9.900	*4.400 *9.900	*6.050 *13.700	5.500 11.850	*6.400 *13.800	3.650 7.800	4.700 10.100	2.700 5.750	*1.950 *4.300	1.250 2.750	13.170 520	
-6.000 mm -240"		*4.550 *10.100	*4.550 *10.100	*5.400 *12.150	*5.400 *12.150	*7.200 *16.300	5.650 12.100	*6.150 *13.250	3.650 7.900	4.700 10.100	2.700 5.800	*2.300 *5.100	1.400 3.100	12.340 490	
-7.500 mm -300"		*5.500 *12.250	*5.500 *12.250	*6.550 *14.800	*6.550 *14.800	*7.300 *15.650	5.800 12.550	*5.650 *12.150	3.800 8.150	*4.550 *9.750	2.750 5.950	*2.700 *5.950	1.650 3.650	11.240 440	
-9.000 mm -360"				*7.950 *17.450	*7.950 *17.450	*6.150 *13.100	6.100 13.100	*4.850 *10.350	3.950 8.550	*3.900 *8.300	2.900 6.300	*2.700 *5.900	2.100 4.700	9.800 380	



ISO 10567:2007

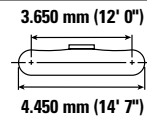
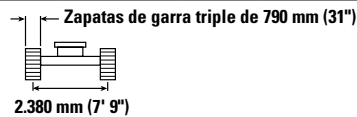
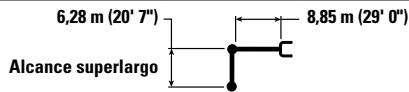

* Indica que la carga se limita por la capacidad hidráulica de levantamiento y no por la carga límite de equilibrio. Las cargas anteriores cumplen con la norma ISO 10567:2007 de capacidad de levantamiento de excavadoras hidráulicas. No exceden el 87 % de la capacidad hidráulica de levantamiento ni el 75 % de la capacidad de carga límite de equilibrio. De las capacidades de levantamiento antes indicadas, hay que deducir el peso de todos los accesorios de levantamiento. Las capacidades de levantamiento corresponden a una máquina en una superficie de apoyo firme y uniforme. El uso de un punto de sujeción del accesorio de la herramienta para manipular o levantar objetos puede afectar el rendimiento de levantamiento de la máquina.

La capacidad de levantamiento permanece en $\pm 5\%$ en todas las zapatas de cadena disponibles.

Consulte siempre el Manual de Operación y Mantenimiento apropiado para obtener información específica del producto.

(continúa en la siguiente página)

Especificaciones de la Excavadora Hidráulica 320

Capacidades de levantamiento de la pluma SLR con contrapeso de 4,7 mT (10.400 lb), sin cucharón y con levantamiento pesado desactivado (continuación)



Diagrama de la pluma	9.000 mm/360"		10.500 mm/420"		12.000 mm/480"		13.500 mm/540"		Diagrama de la excavadora		mm pulg	
	kg lb	kg lb	kg lb	kg lb	kg lb	kg lb	kg lb	kg lb	kg lb	kg lb		
12.000 mm 480"	kg lb									*1.450 *3.200	*1.450 *3.200	10.350 400
10.500 mm 420"	kg lb			*2.200 *4.850	*2.200 *4.850					*1.350 *2.950	*1.350 *2.950	11.660 460
9.000 mm 360"	kg lb			*2.200 *4.800	*2.200 *4.800	*2.200 *4.200	2.000 4.150			*1.300 *2.850	*1.300 *2.850	12.660 500
7.500 mm 300"	kg lb			*2.250 *4.900	*2.250 *4.900	*2.200 *4.850	1.950 4.150			*1.250 *2.800	*1.250 *2.800	13.410 530
6.000 mm 240 in	kg lb			*2.400 *5.200	*2.400 *5.200	*2.300 *5.000	1.900 4.050	*2.100 *3.700	1.500 3.100	*1.250 *2.750	*1.250 *2.750	13.970 550
4.500 mm 180"	kg lb	*2.800 *6.050	*2.800 *6.050	*2.550 *5.550	2.350 5.000	2.400 *5.200	1.850 3.900	2.300 *5.000	1.450 3.050	*1.300 *2.800	1.250 2.750	14.340 570
3.000 mm 120"	kg lb	*3.100 *6.750	2.800 6.000	*2.800 *6.000	2.200 4.700	*2.550 *5.500	1.750 3.700	2.300 4.900	1.400 2.950	*1.300 *2.900	1.200 2.550	14.550 580
1.500 mm 60"	kg lb	*3.450 *7.400	2.600 5.550	*3.000 *6.450	2.050 4.350	*2.700 5.800	1.650 3.500	2.250 4.800	1.300 2.800	*1.400 *3.000	1.150 2.450	14.600 580
0 mm 0"	kg lb	*3.700 *8.050	2.400 5.150	3.200 6.800	1.900 4.100	2.600 5.600	1.550 3.300	2.200 4.650	1.250 2.700	*1.450 *3.200	1.100 2.450	14.490 570
-1.500 mm -60"	kg lb	3.800 8.150	2.250 4.800	3.050 6.600	1.800 3.850	2.550 5.450	1.500 3.150	2.150 4.550	1.250 2.600	*1.550 *3.450	1.150 2.450	14.230 560
-3.000 mm -120"	kg lb	3.700 7.950	2.150 4.600	3.000 6.400	1.750 3.700	2.500 5.350	1.450 3.050	2.100 *4.200	1.200 2.600	*1.750 *3.800	1.150 2.550	13.790 550
-4.500 mm -180"	kg lb	3.650 7.850	2.100 4.500	2.950 6.350	1.700 3.650	2.450 5.300	1.400 3.050			*1.950 *4.300	1.250 2.750	13.170 520
-6.000 mm -240"	kg lb	3.650 7.850	2.100 4.500	2.950 6.400	1.700 3.650	2.500 5.400	1.450 3.100			*2.300 *5.100	1.400 3.100	12.340 490
-7.500 mm -300"	kg lb	3.700 *7.950	2.150 4.650	3.050 *6.450	1.800 3.850					*2.700 *5.950	1.650 3.650	11.240 440
-9.000 mm -360"	kg lb	*3.150 *6.500	2.300 4.950							*2.700 *5.900	2.100 4.700	9.800 380



ISO 10567:2007

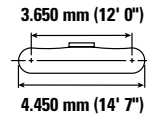
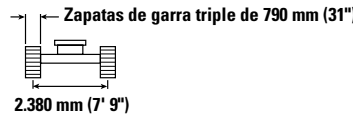
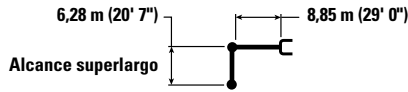

* Indica que la carga se limita por la capacidad hidráulica de levantamiento y no por la carga límite de equilibrio. Las cargas anteriores cumplen con la norma ISO 10567:2007 de capacidad de levantamiento de excavadoras hidráulicas. No exceden el 87 % de la capacidad hidráulica de levantamiento ni el 75 % de la capacidad de carga límite de equilibrio. De las capacidades de levantamiento antes indicadas, hay que deducir el peso de todos los accesorios de levantamiento. Las capacidades de levantamiento corresponden a una máquina en una superficie de apoyo firme y uniforme. El uso de un punto de sujeción del accesorio de la herramienta para manipular o levantar objetos puede afectar el rendimiento de levantamiento de la máquina.

La capacidad de levantamiento permanece en $\pm 5\%$ en todas las zapatas de cadena disponibles.

Consulte siempre el Manual de Operación y Mantenimiento apropiado para obtener información específica del producto.

Especificaciones de la Excavadora Hidráulica 320

Especificaciones y compatibilidad del cucharón

	Varillaje	Ancho		Capacidad		Peso		Llenado	Contrapeso de 3,7 mT (8.200 lb)		Contrapeso de 4,7 mT (10.400 lb)	
		mm	pulg	m³	yd³	kg	lb		%	Pluma de alcance HD		Pluma SLR
										R2.5HD (8' 2")	R2.9HD (9' 6")	
Con pasador (sin acoplador rápido)												
Servicio general (GD)	B	1.050	42	1,00	1,31	737	1.624	100	⊙	⊙		
	B	1.050	42	1,16	1,52	848	1.869	100	⊖	⊖		
Servicio pesado (HD)	B	1.050	42	1,00	1,31	892	1.967	100	●	⊙		
	B	1.200	48	1,19	1,56	928	2.046	100	⊖	⊖		
Pala de servicio pesado (HDS)	B	1.350	54	1,40	1,83	1.025	2.260	100	○	○		
Servicio intensivo (SD)	B	1.200	48	1,19	1,56	1.038	2.289	90	⊙	⊖		
Pala de servicio intensivo (SDS)	B	1.200	48	1,20	1,57	1.011	2.229	90	⊙	⊖		
	B	1.350	54	1,56	2,04	1.213	2.674	90				
Servicio general (GD)	312, A	900	36	0,53	0,69	403	888	100			◇	
Limpieza de acequias (DC)	312, A	1.200	48	0,57	0,74	386	851	100			◇	
Carga máxima con pasador (carga útil + cucharón)									kg	2.955	2.735	880
									lb	6.515	6.030	1.940
Con acoplador con sujetapasador Cat												
Servicio general (GD)	B	1.050	42	1,00	1,31	737	1.624	100	⊙	⊖		
	B	1.050	42	1,16	1,52	848	1.869	100	⊖	○		
Servicio pesado (HD)	B	1.050	42	1,00	1,31	892	1.967	100	⊖	○		
	B	1.200	48	1,19	1,56	928	2.046	100	○	○		
Pala de servicio pesado (HDS)	B	1.350	54	1,40	1,83	1.025	2.260	100	◇	◇		
Servicio intensivo (SD)	B	1.200	48	1,19	1,56	1.038	2.289	90	○	○		
Pala de servicio intensivo (SDS)	B	1.200	48	1,20	1,57	1.011	2.229	90	○	○		
	B	1.350	54	1,56	2,04	1.213	2.674	90				
Carga máxima con acoplador (carga útil + cucharón)									kg	2.533	2.314	
									lb	5.585	5.102	

Las cargas anteriores cumplen la norma EN474-5:2006+A3:2013 para excavadoras hidráulicas. No exceden el 87 % de la capacidad hidráulica de levantamiento ni el 75 % de la carga de equilibrio con el varillaje delantero completamente extendido en la línea a nivel del suelo con el cucharón plegado.

La capacidad se basa en la norma ISO 7451:2007.

Peso del cucharón con puntas de servicio general.

Densidad máxima de material:

- 2.100 kg/m³ (3.500 lb/yd³)
- ⊙ 1.800 kg/m³ (3.000 lb/yd³)
- ⊖ 1.500 kg/m³ (2.500 lb/yd³)
- 1.200 kg/m³ (2.000 lb/yd³)
- ◇ 900 kg/m³ (1.500 lb/yd³)

Caterpillar recomienda el uso de herramientas apropiadas para aumentar al máximo el valor que los clientes reciben de nuestros productos. El uso de herramientas, incluidos los cucharones, que no respete las recomendaciones o especificaciones de Caterpillar en cuanto a peso, dimensiones, flujos, presiones, etc., puede derivar en un rendimiento inferior al nivel óptimo, que incluye, pero no se limita a, la disminución de la producción, estabilidad, fiabilidad y durabilidad de los componentes. El uso inadecuado de una herramienta que resulte en el barrido, el palanqueo, la torsión o el agarre de cargas pesadas acortará la vida útil de la pluma y del brazo.

Especificaciones de la Excavadora Hidráulica 320

Guía de opciones de accesorios

No todos los accesorios están disponibles en todas las regiones. Consulte a su distribuidor Cat para conocer las configuraciones disponibles en la región.

Compatibilidad
 * Alcance del trabajo solo de frente
 1.800 kg/m³ (3.000 lb/yd³)
 1.200 kg/m³ (2.000 lb/yd³)

ACCESORIOS CON PASADOR

		3,7 mT (8.200 lb)	
		Alcance HD	Alcance HD
		R2.5HD (8' 2")	R2.9HD (9' 6")
Contrapeso	Tipo de pluma		
Longitud del brazo			
martillos hidráulicos	H115 S	✓	✓
	H120 GC	✓	✓
	H120 GC de montaje lateral	✓	✓
	H120 GC S	✓	✓
	H120 S	✓	✓
	H130 GC	✓	✓
	H130 GC S	✓	✓
	H130 S	✓	✓
Procesadores múltiples	Mandíbula cortadora de hormigón para MP318	✓	✓
	Mandíbula de demolición para MP318	✓	✓
	MP318 con mandíbula pulverizadora	✓	✓
	Mandíbula de cizalla para MP318	✓	✓
	Mandíbula universal para MP318	✓	✓
Garras de demolición y selección	G318	✓	✓
Cizallas móviles para chatarra y demolición	S3025 con superficie plana	✓	✓*
Pulverizadores	Pulverizador Secundario P218	✓	✓
	Pulverizador Principal P318	✓	✓
Desbrozadoras	HM4015	✓	✓
	HM4815	✓	✓
Compactadores (de placas vibratorias)	CVP110	✓	✓
Cortador giratorio	RC20	✓	✓
Garfios Orange Peel	GSH420-500	●	●
	GSH420-600	●	●
	GSH420-750	●	●
	GSH425-750	○	○
	GSH425-950		
	GSH520-500	●	●
	GSH520-600	●	●
GSH520-750	○	○	

(continúa en la siguiente página)

Especificaciones de la Excavadora Hidráulica 320

Guía de ofertas de accesorios (continuación)

No todos los accesorios están disponibles en todas las regiones. Consulte a su distribuidor Cat para conocer las configuraciones disponibles en la región.

Compatibilidad

* Alcance del trabajo solo de frente

Sin equivalencia

ACCESORIOS DE ACOPLADOR CON SUJETAPASADOR CAT

Contrapeso		3,7 mT (8.200 lb)	
Tipo de pluma		Alcance HD	
Longitud del brazo		R2.5HD (8' 2")	R2.9HD (9' 6")
martillos hidráulicos	H115 S	✓	✓
	H120 GC	✓	✓
	H120 GC de montaje lateral	✓	✓
	H120 GC S	✓	✓
	H120 S	✓	✓
	H130 GC S	✓*	
	H130 S	✓	✓
Procesadores múltiples	Mandíbula cortadora de hormigón para MP318	✓	✓*
	Mandíbula de demolición para MP318	✓*	
	Mandíbula de cizalla para MP318	✓	✓*
	Mandíbula universal para MP318	✓*	
Garras de demolición y selección	G318	✓*	
Pulverizadores	Pulverizador Secundario P218	✓*	
	Pulverizador Principal P318	✓*	
Desbrozadoras	HM4015	✓	✓
	HM4815	✓	✓
Compactadores (de placas vibratorias)	CVP110	✓	✓
Cortador giratorio	RC20	✓	✓

ACCESORIOS DEL ACOPLADOR ESPECIALIZADO S70

Contrapeso		3,7 mT (8.200 lb)	
Tipo de pluma		Alcance HD	
Longitud del brazo		R2.5HD (8' 2")	R2.9HD (9' 6")
martillos hidráulicos	H115 S	✓	✓
	H120 GC S	✓	✓
	H120 S	✓	✓
	H130 S	✓	✓
Procesadores múltiples	Mandíbula cortadora de hormigón para MP318	✓	✓
	Mandíbula de demolición para MP318	✓	✓
	MP318 con mandíbula pulverizadora	✓	✓*
	Mandíbula de cizalla para MP318	✓	✓
	Mandíbula universal para MP318	✓	✓*
Garras de demolición y selección	G318	✓	✓
Cizallas móviles para chatarra y demolición	S3025 con superficie plana	✓*	
Pulverizadores	Pulverizador Secundario P218	✓	✓*
	Pulverizador Principal P318	✓	✓*
Compactadores (de placas vibratorias)	CVP110	✓	✓
Cortador giratorio	RC20	✓	✓

(continúa en la siguiente página)

Especificaciones de la Excavadora Hidráulica 320

Guía de ofertas de accesorios (continuación)

No todos los accesorios están disponibles en todas las regiones. Consulte a su distribuidor Cat para conocer las configuraciones disponibles en la región.

Compatibilidad

* Alcance del trabajo solo de frente

Sin equivalencia

ACCESORIOS DEL ACOPLADOR ESPECIALIZADO HCS70

Contrapeso		3,7 mT (8.200 lb)	
Tipo de pluma		Alcance HD	
Longitud del brazo		R2.5HD (8' 2")	R2.9HD (9' 6")
martillos hidráulicos	H115 S	✓	✓
	H120 S	✓	✓
	H130 S	✓	✓
Procesadores múltiples	Mandíbula cortadora de hormigón para MP318	✓	✓*
	Mandíbula de demolición para MP318	✓	✓*
	MP318 con mandíbula pulverizadora	✓*	
	Mandíbula de cizalla para MP318	✓	✓*
	Mandíbula universal para MP318	✓	
Garras de demolición y selección	G318	✓	✓*
Pulverizadores	Pulverizador Secundario P218	✓*	
	Pulverizador Principal P318	✓*	
Compactadores (de placas vibratorias)	CVP110	✓	✓
Cortador giratorio	RC20	✓	✓

ACCESORIOS DEL ACOPLADOR ESPECIALIZADO HCS70/55

Contrapeso		3,7 mT (8.200 lb)	
Tipo de pluma		Alcance HD	
Longitud del brazo		R2.5HD (8' 2")	R2.9HD (9' 6")
martillos hidráulicos	H115 S	✓	✓
	H120 S	✓	✓
	H130 S	✓	✓
Procesadores múltiples	Mandíbula cortadora de hormigón para MP318	✓	
	Mandíbula de demolición para MP318	✓	
	MP318 con mandíbula pulverizadora	✓*	
	Mandíbula de cizalla para MP318	✓	✓*
	Mandíbula universal para MP318	✓*	
Garras de demolición y selección	G318	✓	
Pulverizadores	Pulverizador Secundario P218	✓*	
	Pulverizador Principal P318	✓*	
Compactadores (de placas vibratorias)	CVP110	✓	✓
Cortador giratorio	RC20	✓	✓

(continúa en la siguiente página)

Especificaciones de la Excavadora Hidráulica 320

Guía de ofertas de accesorios (continuación)

No todos los accesorios están disponibles en todas las regiones. Consulte a su distribuidor Cat para conocer las configuraciones disponibles en la región.

Compatibilidad

* Alcance del trabajo solo de frente

Sin equivalencia

ACCESORIOS DEL TRS18 (PARTE SUPERIOR CON PASADOR/PARTE INFERIOR DEL S70)

Algunos accesorios requieren más flujo hidráulico y son más adecuados para una máquina que tiene circuitos HP2 y un rotador inclinable con una unión giratoria de flujo alto. Verifique la capacidad hidráulica de la máquina y del rotador inclinable y los requisitos del accesorio, para así asegurarse de que se integren correctamente.

Contrapeso

3,7 mT (8.200 lb)

Tipo de pluma

Alcance HD

Longitud del brazo

R2.5HD (8' 2")

R2.9HD (9' 6")

		R2.5HD (8' 2")	R2.9HD (9' 6")
martillos hidráulicos	H115 S	✓	✓
	H120 GC S	✓	✓*
	H120 S	✓	✓
Compactadores (de placas vibratorias)	CVP75	✓	✓
	CVP110	✓	✓

NOTA: Utilice martillos o rotadores inclinables por menos del 10 % de las horas de trabajo por año o por un máximo de 200 horas por año. Consulte el Manual de Operación y Mantenimiento para ver los requisitos de flujo hidráulico recomendado.

ACCESORIOS DEL TRS18 (PARTE SUPERIOR DEL S70/PARTE INFERIOR DEL S70)

Algunos accesorios requieren más flujo hidráulico y son más adecuados para una máquina que tiene circuitos HP2 y un rotador inclinable con una unión giratoria de flujo alto. Verifique la capacidad hidráulica de la máquina y del rotador inclinable y los requisitos del accesorio, para así asegurarse de que se integren correctamente.

Contrapeso

3,7 mT (8.200 lb)

Tipo de pluma

Alcance HD

Longitud del brazo

R2.5HD (8' 2")

R2.9HD (9' 6")

		R2.5HD (8' 2")	R2.9HD (9' 6")
martillos hidráulicos	H115 S	✓	✓
	H120 GC S	✓*	
	H120 S	✓*	
Compactadores (de placas vibratorias)	CVP75	✓	✓
	CVP110	✓	✓

NOTA: Utilice martillos o rotadores inclinables por menos del 10 % de las horas de trabajo por año o por un máximo de 200 horas por año. Consulte el Manual de Operación y Mantenimiento para ver los requisitos de flujo hidráulico recomendado.

ACCESORIOS DEL TRS18 (PARTE SUPERIOR CON PASADOR/PARTE INFERIOR DEL HCS70)

Algunos accesorios requieren más flujo hidráulico y son más adecuados para una máquina que tiene circuitos HP2 y un rotador inclinable con una unión giratoria de flujo alto. Verifique la capacidad hidráulica de la máquina y del rotador inclinable y los requisitos del accesorio, para así asegurarse de que se integren correctamente.

Contrapeso

3,7 mT (8.200 lb)

Tipo de pluma

Alcance HD

Longitud del brazo

R2.5HD (8' 2")

R2.9HD (9' 6")

		R2.5HD (8' 2")	R2.9HD (9' 6")
martillos hidráulicos	H115 S	✓	✓
	H120 S	✓	✓
Compactadores (de placas vibratorias)	CVP75	✓	✓
	CVP110	✓	✓

NOTA: Utilice martillos o rotadores inclinables por menos del 10 % de las horas de trabajo por año o por un máximo de 200 horas por año. Consulte el Manual de Operación y Mantenimiento para ver los requisitos de flujo hidráulico recomendado.

(continúa en la siguiente página)

Especificaciones de la Excavadora Hidráulica 320

Guía de ofertas de accesorios (continuación)

No todos los accesorios están disponibles en todas las regiones. Consulte a su distribuidor Cat para conocer las configuraciones disponibles en la región.

Compatibilidad

* Alcance del trabajo solo de frente

Sin equivalencia

ACCESORIOS DEL TRS18 (PARTE SUPERIOR DEL HCS70/PARTE INFERIOR DEL HCS70)

Algunos accesorios requieren más flujo hidráulico y son más adecuados para una máquina que tiene circuitos HP2 y un rotador inclinable con una unión giratoria de flujo alto. Verifique la capacidad hidráulica de la máquina y del rotador inclinable y los requisitos del accesorio, para así asegurarse de que se integren correctamente.

Contrapeso

3,7 mT (8.200 lb)

Tipo de pluma

Alcance HD

Longitud del brazo

R2.5HD (8' 2")

R2.9HD (9' 6")

martillos hidráulicos

H115 S

✓

✓

H120 S

Compactadores (de placas vibratorias)

CVP75

✓

✓

CVP110

✓

✓

NOTA: Utilice martillos o rotadores inclinables por menos del 10 % de las horas de trabajo por año o por un máximo de 200 horas por año. Consulte el Manual de Operación y Mantenimiento para ver los requisitos de flujo hidráulico recomendado.

ACCESORIOS DEL TRS18 (PARTE SUPERIOR CON PASADOR/PARTE INFERIOR DEL HCS70/55)

Algunos accesorios requieren más flujo hidráulico y son más adecuados para una máquina que tiene circuitos HP2 y un rotador inclinable con una unión giratoria de flujo alto. Verifique la capacidad hidráulica de la máquina y del rotador inclinable y los requisitos del accesorio, para así asegurarse de que se integren correctamente.

Contrapeso

3,7 mT (8.200 lb)

Tipo de pluma

Alcance HD

Longitud del brazo

R2.5HD (8' 2")

R2.9HD (9' 6")

martillos hidráulicos

H115 S

✓

✓

H120 S

✓

✓*

Compactadores (de placas vibratorias)

CVP75

✓

✓

CVP110

✓

✓

NOTA: Utilice martillos o rotadores inclinables por menos del 10 % de las horas de trabajo por año o por un máximo de 200 horas por año. Consulte el Manual de Operación y Mantenimiento para ver los requisitos de flujo hidráulico recomendado.

ACCESORIOS DEL TRS18 (PARTE SUPERIOR DEL HCS70/55 Y PARTE INFERIOR DEL HCS70/55)

Algunos accesorios requieren más flujo hidráulico y son más adecuados para una máquina que tiene circuitos HP2 y un rotador inclinable con una unión giratoria de flujo alto. Verifique la capacidad hidráulica de la máquina y del rotador inclinable y los requisitos del accesorio, para así asegurarse de que se integren correctamente.

Contrapeso

3,7 mT (8.200 lb)

Tipo de pluma

Alcance HD

Longitud del brazo

R2.5HD (8' 2")

R2.9HD (9' 6")

martillos hidráulicos

H115 S

✓

✓*

Compactadores (de placas vibratorias)

CVP75

✓

✓

CVP110

✓

✓*

NOTA: Utilice martillos o rotadores inclinables por menos del 10 % de las horas de trabajo por año o por un máximo de 200 horas por año. Consulte el Manual de Operación y Mantenimiento para ver los requisitos de flujo hidráulico recomendado.

(continúa en la siguiente página)

Especificaciones de la Excavadora Hidráulica 320

Guía de ofertas de accesorios (continuación)

No todos los accesorios están disponibles en todas las regiones. Consulte a su distribuidor Cat para conocer las configuraciones disponibles en la región.

Compatibilidad

Sin equivalencia

ACCESORIOS MONTADOS EN LA PLUMA

Contrapeso		3,7 mT (8.200 lb)	
Tipo de pluma		Alcance HD	Alcance ES
Cizallas móviles para chatarra y demolición	S2050	✓	
	S3035 con superficie plana	✓	✓

Especificaciones de las tenazas

Tipo de cucharón	Cantidad de dientes	Ancho		Pro Plus		Pro		Eslabón rígido		Utilitarias	
		mm	pulg	Con pasador	Sujetapasador Cat	Con pasador	Sujetapasador Cat	Con pasador	Sujetapasador Cat	Con pasador	Sujetapasador Cat
Servicio general	5	902	36	✓	✓	✓	✓	✓	✓	✓	✓
	5	1.056	42	✓	✓	✓	✓	✓	✓	✓	✓
	6	1.208	48	✓	✓	✓	✓	✓	✓	✓	✓
	7	1.350	54	✓	✓	✓	✓	✓	✓	✓	✓
Servicio pesado	5	902	36	✓	✓	✓	✓	✓	✓	✓	✓
	5	1.056	42	✓	✓	✓	✓	✓	✓	✓	✓
	6	1.208	48	✓	✓	✓	✓	✓	✓	✓	✓
	7	1.350	54	✓	✓	✓	✓	✓	✓	✓	✓
Eléctrico de servicio pesado	5	1.056	42	✓	✓	✓	✓	✓	✓	✓	✓
	6	1.208	48				✓	✓	✓	✓	✓
Servicio severo	5	902	36	✓	✓	✓	✓	✓	✓	✓	✓
	5	1.056	42	✓	✓	✓	✓	✓	✓	✓	✓
	6	1.208	48	✓	✓	✓	✓	✓	✓	✓	✓
Cucharones de rendimiento con sujetapasador	5	902	36		✓					✓	✓
	5	1.056	42		✓		✓			✓	✓
	6	1.208	48		✓					✓	✓
	7	1.350	54							✓	✓

Equipo optativo y estándar

El equipo optativo y estándar puede variar. Consulte con su distribuidor Cat para obtener más detalles.

	Sistema Delimitador 2d	Optativos		Sistema Delimitador 2d	Optativos
PLUMA, BRAZOS Y VARILLAJES			SISTEMA ELÉCTRICO		
Pluma de alcance HD de 5,7 m (18' 8")		✓	Baterías que no requieren mantenimiento de 1.000 CCA (×2)	✓	
Pluma de alcance muy largo de 8,85 m (29' 0")		✓	Interruptor de desconexión eléctrica centralizada	✓	
Brazo de alcance HD de 2,9 m (9' 6")		✓	Luces de trabajo LED con tiempo de demora programable	✓	
Brazo de alcance HD de 2,5 m (8' 2")		✓	Luz LED del chasis, luces de las plumas derecha (RH) e izquierda (LH) para alcance y SLR, luces de la cabina	✓	
Brazo de alcance muy largo de 6,28 m (20' 7")		✓	Paquete de iluminación envolvente Premium		✓
Varillaje del cucharón, familia B1 con cáncamo de levantamiento		✓	MOTOR		
Varillaje del cucharón, familia A con cáncamo de levantamiento, SLR		✓	Motor Cat C7.1 diésel único con turbocompresor	✓	
TECNOLOGÍA CAT			Tres modalidades seleccionables de potencia	✓	
VisionLink®	✓*		Control automático de velocidad del motor	✓	
VisionLink Productivity		✓	Parada en vacío automática del motor	✓	
Actualización remota	✓		Capacidad de altitud de 4.500 m (14.760') con reducción de potencia desde 3.000 m (9.840')	✓	
Solución remota de problemas	✓		Capacidad de enfriamiento en temperatura ambiente alta de 52 °C (125 °F)	✓	
Compatibilidad con radios y estaciones base de Trimble, Topcon y Leica	✓		Capacidad de arranque en temperaturas de -18 °C (0 °F)	✓	
Capacidad para instalar sistemas de nivelación 3D de Trimble, Topcon y Leica	✓		Filtro de aire de elemento doble con antefiltro integrado	✓	
Cat Grade 2D**	✓		Ventiladores eléctricos de enfriamiento con función de inversión automática	✓	
Opción lista para instalación de accesorio (ARO) de Cat Grade 2D		✓	SISTEMA HIDRÁULICO		
Cat Grade 3D con GNSS única		✓	Circuitos de recuperación de la pluma y el brazo	✓	
Cat Grade 3D con GNSS doble		✓	Válvula electrónica de control principal	✓	
Receptor láser		✓	Calentamiento automático	✓	
Cat Assist:**	✓		Auto Dig Boost ¹	✓	
– Grade Assist			Auto Heavy Lift ¹	✓	
– Boom Assist			Dos velocidades de desplazamiento automáticas	✓	
– Bucket Assist			Válvula reductora de corrimiento del brazo y de la pluma	✓	
– Swing Assist			Filtro hidráulico principal tipo elemento	✓	
– Lift Assist			Palancas universales con control deslizante	✓	
Cat Payload:**	✓		Bomba principal electrónica tipo tándem	✓	
– Peso estático			Monitoreo de la eficiencia hidráulica		✓
– Calibración semiautomática			Circuito de filtro de retorno para el martillo		✓
– Información sobre el ciclo o la carga útil			Control de la herramienta (dos bombas, flujo de alta presión unidireccional o bidireccional)		✓
Reconocimiento de las herramientas (PL161)***		✓	Circuito del acoplador rápido para acoplador con sujetapasador Cat y CW especializado		✓
Seguimiento de las herramientas (PL161)***		✓			
Integración del rotador inclinable Cat (TRS)		✓			
Capacitación del operador		✓			

*Solo con suscripción a Connect. Hay suscripciones adicionales disponibles. Comuníquese con su distribuidor Cat para conocer la disponibilidad.

**Optativo en máquinas equipadas con una pluma y un brazo de alcance superlargo.

***Requiere de un Localizador de Accesorio PL161 en la herramienta y un receptor Bluetooth® en la máquina.

¹No disponible para alcance superlargo.

(continúa en la siguiente página)

Equipo estándar y optativo de la 320

Equipo optativo y estándar (continuación)

El equipo optativo y estándar puede variar. Consulte con su distribuidor Cat para obtener más detalles.

	Sistema Delimitador 2d	Optativos		Sistema Delimitador 2d	Optativos
SEGURIDAD			TREN DE RODAJE Y ESTRUCTURAS		
Cat Command (control remoto)		✓	Zapatas de cadena de garra triple de 700 mm (28")		✓
Sistema delimitador 2D:**	✓		Zapatas de garra doble de 600 mm (24")		✓
– Límite superior			Zapatas de cadena de garra triple de 600 mm (24")		✓
– Límite inferior			Zapatas de cadena de garra triple de 790 mm (31")		✓
– Límite de rotación			Puntos de amarre en el bastidor de base	✓	
– Límite de pared			Protectores de guía de cadena segmentados	✓	
– Evitación del límite de la cabina			Protectores de guía de cadena de longitud completa		✓
Parada automática del martillo	✓		Protectores inferiores	✓	
Cámara de visión trasera y espejo en el lado derecho	✓		Protectores inferiores de servicio pesado		✓
Cámara de visión lateral derecha		✓	Protector de la unión giratoria	✓	
Visibilidad en 360°		✓	Protectores del motor de desplazamiento	✓	
Palanca neutral (de traba) para todos los controles	✓		Protectores del motor de desplazamiento HD		✓
Placa antideslizante y pernos abocardados en la plataforma de servicio	✓		Eslabones de cadena lubricados con grasa	✓	
Interruptor de parada secundaria del motor en la cabina accesible desde el suelo	✓		Contrapeso de 3,7 mT (8.200 lb)		✓
Interruptor general con traba	✓		Contrapeso de 4,7 mT (10.400 lb) para alcance superlargo		✓
Alarma de giro		✓			
Pasamanos y asidero en el lado derecho	✓				
Alarma de desplazamiento	✓				
Iluminación de inspección		✓			
SERVICIO Y MANTENIMIENTO					
Orificios de análisis programado de aceite (S·O·S SM)	✓				
Listo para el mantenimiento QuickEvac TM		✓			
Ubicación agrupada de los filtros de aceite del motor y de combustible	✓				
La segunda varilla de medición del aceite del motor se encuentra a nivel del suelo	✓				
Rejilla del radiador		✓			
Sistema integrado de gestión del estado del vehículo	✓				

**Optativo en máquinas equipadas con una pluma y un brazo de alcance superlargo.

Juegos y accesorios instalados por el distribuidor

Los accesorios pueden variar. Consulte con su distribuidor Cat para obtener más detalles.

CABINA

- Limpiaparabrisas inferior radial
- Protector de lluvia y cubierta de luz de cabina
- Tragaluz de policarbonato (solo cabina Comfort)
- Parasol deslizante (solo cabina Comfort)
- Parabrisas delantero de vidrio laminado P5A
- Pedal eléctrico izquierdo y derecho para control de herramientas
- Kit de apoyabrazos
- Asiento con cinturón de seguridad de 4 puntos
- Kit de ventana trasera de doble salida
- Cinturón de seguridad retráctil de 75 mm (3")
- Relé auxiliar

SISTEMA ELÉCTRICO

- Luces de trabajo envolventes prémium

PROTECTORES

- Protector de la unión giratoria
- Protector de parachoques lateral de caucho
- Protecciones para el operador
- Protector de malla frontal completo
- Protector de malla en la mitad delantera
- Protector antivandalismo de protección completa

MANTENIMIENTO

- Cableado de arranque auxiliar
- Kit listo para conductos

PROTECCIÓN Y SEGURIDAD

- Cat Detect – Detección de personas
- Cat Command: kit de control remoto
- Indicador de cinturón de seguridad
- Receptor Bluetooth
- Llave a distancia Bluetooth

OTROS ACCESORIOS

- Kit de parada del motor demorada
- Tapa superior para antena
- Mástil extraíble para antena
- Kit de abrazadera principal
- Soporte de pistola de engrase

Opciones de cabina de 320

Opciones de cabina

	Comodidad	Deluxe
ROPS	●	●
Monitor de pantalla táctil LCD de alta resolución de 203 mm (8")	●	●
Monitor de pantalla táctil LCD de alta resolución de 254 mm (10")	○	○
Aire acondicionado automático de dos niveles	●	●
Mando de control y teclas de acceso directo para controlar el monitor	●	●
Control del motor de arranque por presión sin llave	●	●
Consola de altura ilimitada ajustable sin herramientas	X	●
Consola de altura ajustable, tres posiciones con herramienta	●	X
Consola izquierda inclinable hacia arriba	X	●
Consola del lado izquierdo fija	●	X
Asiento con suspensión mecánica	●	X
Asiento calefaccionado con suspensión neumática	X	●
Cinturón de seguridad de 51 mm (2")	●	●
Radio Bluetooth con monitor integrado con puertos USB/Auxiliar	●	●
Salidas de 12 V CC	●	●
Almacenamiento de documentos	●	●
Compartimentos de almacenamiento superior y trasero con redes	X	●
Portavasos	●	●
Posavasos	●	●
Ventana delantera de dos piezas con posibilidad de apertura	●	●
Salida de emergencia por la ventana trasera	●	●
Limpiaparabrisas radial con lavaparabrisas	●	●
Tragaluz con claraboya de policarbonato con apertura	X	●
Tragaluz de acero con posibilidad de apertura	●	X
Luz de techo LED	●	●
Parasol del techo	X	●
Parasol delantero desplegable	●	●
Parasol trasero desplegable	○	○
Alfombra de piso lavable	●	●
Listo para instalación de baliza	●	●
Relé auxiliar	X	○

● SISTEMA DELIMITADOR 2D

○ Opativos

X No disponible

La siguiente información se aplica a la máquina en el momento de la fabricación final configurada para la venta en las regiones cubiertas en este documento. El contenido de esta declaración es válido a partir de la fecha de emisión; sin embargo, el contenido relacionado con las características y especificaciones de la máquina está sujeto a cambios sin previo aviso. Para obtener información adicional, consulte el Manual de Operación y Mantenimiento de la máquina.

Para obtener más información sobre nuestras prácticas de sostenibilidad y nuestro progreso, visite

<https://www.caterpillar.com/en/company/sustainability>.

Motor

- El Motor C7.1 Cat® cumple con las normas de emisiones MAR-1 de Brasil, equivalentes a Tier 3 de la EPA de EE.UU y a Stage IIIA de la UE.
- Los motores Cat son compatibles con combustibles diésel mezclados con los siguientes combustibles con menor intensidad de carbono** hasta:
 - ✓ Un 100 % de biodiésel FAME (fatty acid methyl ester, éster metílico de ácido graso)*
 - ✓ Un 100 % de combustibles diésel renovables, HVO (hydrogenated vegetable oil, aceite vegetal hidrogenado) y GTL (gas-to-liquid, gas a líquido)

Consulte las pautas para saber cuál es la aplicación correcta. Consulte a su distribuidor Cat o las “Recomendaciones de fluidos para máquinas Caterpillar” (SEBU6250) para obtener más detalles.

**Para el uso de mezclas con más de un 20 % de biodiésel, consulte a su distribuidor Cat.*

***Las emisiones de gases de efecto invernadero del tubo de escape por los combustibles de baja intensidad de carbono son esencialmente las mismas que con combustibles tradicionales.*

Sistema de aire acondicionado

- El sistema de aire acondicionado en esta máquina contiene el refrigerante de gases fluorados de efecto invernadero R134a (potencial de calentamiento global = 1.430). El sistema contiene 0,85 kg (1,9 lb) de refrigerante, con un equivalente de CO₂ de 1,216 toneladas métricas (1,340 tons EE.UU.).

Pintura

- En función de la mejor información disponible, la concentración máxima permitida, medida en partes por millón (ppm, parts per million), de los siguientes metales pesados en la pintura son:
 - Bario <0,01 %
 - Cadmio <0,01 %
 - Cromo <0,01 %
 - Plomo <0,01 %

Rendimiento acústico

ISO 6395:2008 (exterior): 100 dB(A)

ISO 6396:2008 (dentro de la cabina): 70 dB(A)

- Es posible que se requiera protección para los oídos si se opera con una cabina y una estación del operador abiertas (cuando no se han realizado los procedimientos de mantenimiento correctamente o cuando se opera con las puertas y ventanas abiertas) durante períodos prolongados o en ambientes con altos niveles de ruido.

Aceites y fluidos

- En las fábricas de Caterpillar se usan refrigerantes de etilenglicol. El refrigerante/anticongelante para motores diésel Cat (DEAC, Diesel Engine Antifreeze/Coolant) y el refrigerante de larga duración (ELC, Extended Life Coolant) Cat se pueden reciclar. Consulte con su distribuidor Cat para obtener más información.
- Cat Bio HYDO™ Advanced es un aceite hidráulico biodegradable aprobado por la etiqueta ecológica de la UE.
- Es probable que haya fluidos adicionales. Consulte el Manual de Operación y Mantenimiento o la Guía de Aplicación e Instalación para conocer las recomendaciones completas de fluidos y los intervalos de mantenimiento.

Características y tecnologías

- Las siguientes características y tecnologías pueden contribuir al ahorro de combustible y a la reducción de emisiones de carbono. Las características pueden variar. Comuníquese con su distribuidor Cat para obtener más detalles.
 - Los sistemas hidráulicos avanzados equilibran la potencia y la eficiencia.
 - La modalidad inteligente ajusta automáticamente la potencia de la máquina a los requisitos de excavación.
 - Aumente la eficiencia de operación en hasta un 45 % con las tecnologías Cat estándar
 - Los costos de mantenimiento recortados cuentan con intervalos de servicio extendidos.
 - El filtro de aceite hidráulico más reciente ofrece una vida útil más prolongada con un intervalo de reemplazo de 3.000 horas



320

Explotación forestal

La Configuración Forestal Cat 320 ofrece un rendimiento y una eficiencia operativa de primera calidad. Hasta un 20 % menos de consumo de combustible frente al modelo 320D2 FM y los intervalos de mantenimiento más extensos reducen los costos de operación. El tren de rodaje de servicio intensivo cuenta con 8 rodillos inferiores, rodillos superiores con soporte doble y zapatas de cadena de garra doble de 600 mm. La cabina Comfort ROPS está equipada con una ventana delantera de policarbonato de 19 mm y ventanas laterales de policarbonato de 13 mm.

Consulte a su distribuidor Cat para conocer la disponibilidad regional.

Rendimiento eficiente

- Utilice hasta un 20 % menos de combustible que con la Excavadora Cat 320D2 FM.
- Utilice los sistemas de información a bordo para hacer un seguimiento de los costos de operación, incluido el consumo de combustible y el mantenimiento diario.
- El Motor C7.1 puede funcionar con biodiésel hasta B20 y cumple con las normas de emisiones MAR-1 de Brasil, equivalentes a Tier 3 de la EPA de EE.UU. y a Stage IIIA de la UE.
- Adapte la excavadora al trabajo mediante las modalidades de potencia. Además, permita que la modalidad inteligente ajuste de forma automática la potencia hidráulica a su procesador.
- Las opciones del sistema hidráulico auxiliar ofrecen la versatilidad para utilizar una amplia variedad de accesorios.
- No permita que la temperatura impida que trabaje. La excavadora incluye como estándar la capacidad de temperatura ambiente alta de 52 °C (125 °F) y la capacidad de arranque en frío de -18 °C (0 °F).

Costos de operación

- Espere hasta un 20 % menos de costos de mantenimiento en comparación con el modelo 320D2 FM. Los ahorros están calculados según 12.000 horas de operación de la máquina.
- Realice todos los mantenimientos diarios en el nivel del suelo.
- Revise el nivel de aceite del motor de forma rápida y segura con la varilla de medición de aceite del motor en el nivel del suelo. Revise y llene el aceite del motor en la parte superior de la máquina con una segunda varilla de medición ubicada convenientemente.
- Los filtros de combustible se sincronizan para cambiarse a las 1.000 horas, el doble del intervalo de los filtros anteriores.
- El filtro de admisión de aire con antefiltro tiene el doble de capacidad de retención de polvo que el filtro de admisión de aire anterior.
- El filtro de aceite hidráulico proporciona un rendimiento de filtrado mejorado, válvulas antidrenaje para mantener el aceite limpio cuando se reemplaza el filtro y una vida útil más larga con un intervalo de reemplazo de 3.000 horas. Es decir, el intervalo es un 50 % más prolongado que en los diseños de filtros anteriores.
- Los nuevos ventiladores de enfriamiento de alta eficiencia solo funcionan cuando se necesitan. Es posible programar los intervalos para que se inviertan automáticamente a fin de mantener limpios los componentes sin interrumpir el trabajo.
- Los orificios S-O-S (Scheduled Oil Sampling, Análisis programado de aceite) están a nivel del suelo, lo que simplifica el mantenimiento y permite la extracción rápida y fácil de muestras de fluidos para su análisis.
- La resolución remota de problemas lo conecta con un profesional de servicio del distribuidor para ayudar a resolver el problema y comenzar a trabajar rápidamente.
- La actualización remota se adapta a su horario de trabajo para garantizar que el software de la máquina esté actualizado a fin de proporcionar un rendimiento óptimo.
- Cat Product Link™ proporciona información de la ubicación, las horas de la máquina, el consumo de combustible, la productividad, el tiempo de funcionamiento en vacío, los códigos de diagnóstico y otros datos de la máquina a pedido mediante la interfaz en línea de VisionLink®. De esta manera, puede mejorar la eficiencia en el sitio de trabajo a la vez que reduce los costos de operación.

Comodidad y simplicidad

- Trabaja eficazmente en la cabina Comfort con la climatización automática.
- Presione un botón para arrancar el motor; use una llave a distancia Bluetooth, una aplicación de teléfono inteligente o la contraseña de identificación del operador.
- Programe la modalidad de potencia y las preferencias de la palanca universal mediante la ID de operador. La excavadora recordará las configuraciones cada vez que vaya a trabajar.
- Navegue rápidamente en el monitor estándar de pantalla táctil de alta resolución de 203 mm (8 pulg), con el monitor de pantalla táctil optativo de 254 mm (10 pulg) o con la ayuda del control selector de la palanca.
- Disfrute de un amplio espacio entre las consolas para proporcionar un entorno más cómodo.
- Los montajes viscosos avanzados reducen la vibración de la cabina hasta un 50 % en comparación con los modelos de excavadoras anteriores.
- Guarde el equipo gracias al abundante espacio de almacenamiento en la cabina, detrás y debajo del asiento, sobre la cabeza y en las consolas.
- Use los puertos USB estándar de la radio y la tecnología Bluetooth® para conectar dispositivos personales y realizar llamadas con manos libres.
- ¿No está seguro de cómo usar una función o cómo realizarle mantenimiento a la excavadora? Siempre tendrá el manual del operador al alcance de la mano en el monitor de pantalla táctil.

La seguridad

- Acceda al 100 % de los puntos de mantenimiento diarios a nivel del suelo, sin necesidad de subir a la excavadora.
- La cabina cumple con los estándares de Estructura de Protección en Caso de Vuelcos ISO 12117-2:2008 (ROPS, por sus siglas en inglés) y Estructura de Protección del Operador (OPS, por sus siglas en inglés) ISO 8084:2003.
- Las ventanas delantera de 19 mm y laterales de 13 mm están hechas de fuerte plástico policarbonato resistente.
- Disfrute de una gran visibilidad del tronco, en cada dirección de rotación y detrás de la máquina, gracias a los pilares más pequeños de la cabina, a las ventanas más grandes y al diseño plano del capó del motor.
- La palanca de traba hidráulica estándar aísla todas las funciones del sistema hidráulico y de desplazamiento cuando se baja.
- El interruptor de parada en el nivel del suelo detiene todo el suministro de combustible hacia el motor cuando se activa y apaga la máquina.
- Se incluye una cámara de visión trasera estándar, y está disponible una cámara de visión lateral derecha. Mejore a una visibilidad de 360° y visualizará fácilmente los objetos y al personal alrededor de la excavadora con una sola mirada.
- El diseño de la plataforma de servicio por el lado derecho permite acceder de manera rápida, segura y fácil a la plataforma de servicio superior. Los escalones de la plataforma de servicio cuentan con una placa antideslizante para prevenir los resbalones.
- Los pasamanos cumplen con los requisitos ISO 2867:2011.



Motor

Modelo de motor	C7.1 Cat	
Potencia neta		
ISO 9249	117 kW	157 hp
ISO 9249 (DIN)	159 hp (métricos)	
Potencia del motor		
ISO 14396	118 kW	158 hp
ISO 14396 (DIN)	160 hp (métricos)	
Perforación	105 mm	4"
Carrera	135 mm	5"
Cilindrada	7,01 L	428 pulg ³
Capacidad para biodiésel	Hasta B20 ⁽¹⁾	

- Cumple con las normas de emisiones MAR-1 de Brasil, equivalentes a Tier 3 de la EPA de EE.UU. y a Stage IIIA de la UE.
- Se recomienda su uso hasta en 4.500 m (14.760') de altitud con reducción de potencia del motor sobre 3.000 m (9.840').
- La potencia anunciada se prueba según la norma especificada en vigencia en el momento de fabricación.
- La potencia neta publicada es la potencia disponible en el volante cuando el motor está equipado con un sistema de ventilador y admisión de aire, y un sistema de escape y alternador.
- Velocidad del motor a 1.800 rpm.

⁽¹⁾ Los motores Cat son compatibles con combustible diésel mezclado con los siguientes combustibles con menor intensidad de carbono** hasta:

- ✓ Un 100 % de biodiésel FAME (fatty acid methyl ester, éster metílico de ácido graso)*
- ✓ Un 100 % de combustibles diésel renovables, HVO (hydrogenated vegetable oil, aceite vegetal hidrogenado) y GTL (gas-to-liquid, gas a líquido)

Consulte las pautas para saber cuál es la aplicación correcta.

Consulte a su distribuidor Cat o las "Recomendaciones de fluidos para máquinas Caterpillar" (SEBU6250) para obtener más detalles.

*Para el uso de mezclas con más de un 20 % de biodiésel, consulte a su distribuidor Cat.

**Las emisiones de gases de efecto invernadero del tubo de escape por los combustibles de baja intensidad de carbono son esencialmente las mismas que con combustibles tradicionales.

Mecanismo de rotación

Velocidad de rotación	11,25 rpm	
Par de rotación máximo	82 kN·m	60.300 lbf·pie

Pesos

Peso en orden de trabajo	20.900 kg	46.100 lb
--------------------------	-----------	-----------

- Pluma de alcance HD, Brazo HD R2.9 (9' 6"), zapatas de garra doble de 600 mm (24") y contrapeso de 3,7 mT (8.200 lb).

Cadena

Ancho de la zapata de cadena	600 mm	24"
Cantidad de zapatas (en cada lado)	49	
Cantidad de rodillos de cadena (a cada lado)	8	
Cantidad de rodillos de soporte (en cada lado)	2	

Tracción

Rendimiento en pendientes	35°/70 %	
Velocidad máxima de desplazamiento	5,7 km/h	3,5 mph
Tracción máxima en la barra de tiro	205 kN	46.000 lbf

Sistema hidráulico

Sistema principal: flujo máximo, implemento	429 L/min (2 bombas × 215)	113 gal EE.UU./min (2 bombas × 57)
Presión máxima: Equipo: Normal	35.000 kPa	5.100 lb/pulg ²
Presión máxima: equipo: modalidad de levantamiento	38.000 kPa	5.500 lb/pulg ²
Presión máxima: desplazamiento	35.000 kPa	5.100 lb/pulg ²
Presión máxima: rotación	27.500 kPa	4.000 lb/pulg ²
Cilindro de la pluma: calibre	120 mm	5"
Cilindro de la pluma: carrera	1.260 mm	50"
Cilindro del brazo: calibre	140 mm	6"
Cilindro del brazo: carrera	1.504 mm	59"

Capacidades de llenado de servicio

Capacidad del tanque de combustible	345 L	91,1 gal EE.UU.
Sistema de enfriamiento	12,5 L	3,3 gal EE.UU.
Aceite del motor	25 L	6,6 gal EE.UU.
Mando de la rotación	6 L	1,6 gal EE.UU.
Mando final (cada uno)	4 L	1,1 gal EE.UU.
Sistema hidráulico (incluido el tanque)	234 L	61,8 gal EE.UU.
Tanque hidráulico	115 L	30,4 gal EE.UU.

Normas

Frenos	ISO 10265:2008
OPS	ISO 8084:2003
Cabina/ROPS	ISO 12117-2:2008
OPG (optativo)	ISO 10262:1998 Level II

Rendimiento acústico

ISO 6395:2008 (exterior)	100 dB(A)
ISO 6396:2008 (dentro de la cabina)	70 dB(A)

- Es posible que se requiera protección para los oídos si se opera con una cabina y una estación del operador abiertas (cuando no se han realizado los procedimientos de mantenimiento correctamente o cuando se opera con las puertas y ventanas abiertas) durante períodos prolongados o en ambientes con altos niveles de ruido.

Forestal 320 Especificaciones

Pesos en orden de trabajo y presiones sobre el suelo

Configuraciones de la máquina base	Zapatas de garra doble HD de 600 mm (24")	
	Peso kg (lb)	Presión sobre el suelo kPa (lb/pulg ²)
Bastidor base con rodillos inferiores y rodillos superiores		
Contrapeso de 3,7 mT (8.200 lb) + máquina base de tren de rodaje largo		
Pluma de alcance HD + Brazo HD R2.9 (9' 6")	20.900 kg (46.100 lb)	43,5 kPa (6,3 lb/pulg ²)
Pluma de alcance HD + Brazo HD R2.9 (9' 6") para cosechadora	21.100 kg (46.600 lb)	43,9 kPa (6,4 lb/pulg ²)

Los pesos en orden de trabajo incluyen el tanque de combustible a un 90 % y un operador de 75 kg (165 lb).

Pesos de los componentes principales

	kg	lb
Máquina base (con contrapeso de 3,7 mT [8.200 lb], bastidor giratorio estándar, bastidor base estándar con rodillos inferiores SD y rodillos superiores estándar para tren de rodaje largo, sin cilindros de la pluma, no incluye el 90 % de combustible ni un operador de 75 kg [165 lb])	14.380	31.700
Zapatas de cadena:		
Zapatas de cadena de garra doble de 600 mm (24") de ancho y 13 mm (0,51") de grosor	3.080	6.800
Dos cilindros de la pluma	350	800
Peso del tanque de combustible a un 90 % y operador de 75 kg (165 lb)	310	700
Contrapesos:		
Contrapeso de 3,7 mT (8.200 lb)	3.700	8.200
Bastidor giratorio:		
Bastidor giratorio estándar	1.900	4.200
Tren de rodaje:		
Bastidor base con rodillos inferiores y rodillos superiores	5.150	10.600
Pluma (incluye las tuberías, los pasadores y el cilindro del brazo):		
Pluma de alcance HD de 5,7 m (18' 8")	2.020	3.900
Pluma recta HD de 5,7 m (18' 8") para cosechadora	2.080	4.000
Pluma recta HD de 5,7 m (18' 8") para garfio	2.020	3.900
Brazos (incluidas tuberías y pasadores):		
Brazo de Alcance HD R2.9B1 (9' 6")	770	1.700
Brazo de Alcance HD R2.9B1 (9' 6") para cosechadora	930	2.100
Brazo de Alcance HD R2.9B1 (9' 6") para garfio	920	2.000
OPG	300	130

Dimensiones

Todas las dimensiones son aproximadas y pueden variar según la selección del cucharón.

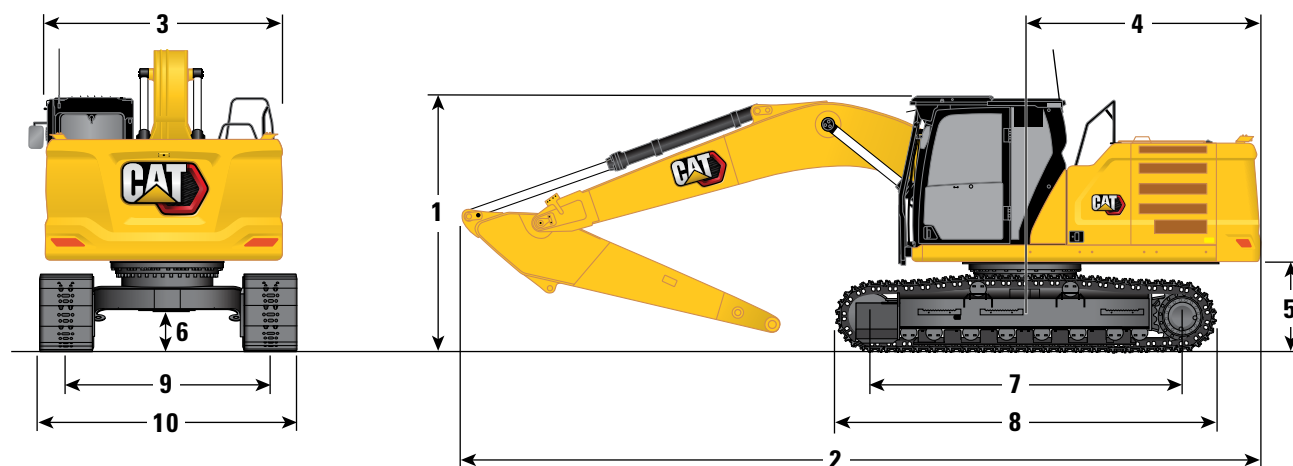

Opciones de pluma	Pluma de alcance HD 5,7 m (18' 8")		Pluma recta HD 5,7 m (18' 8")			
Opciones de brazos	Brazo de alcance HD R2.9B1 (9' 6")		Brazo de alcance HD R2.9B1 (9' 6") para cosechadora		Brazo de alcance HD R2.9B1 (9' 6") para garfio	
1 Altura de la máquina:						
Altura hasta parte superior de la cabina	2.970 mm	9' 9"	2.970 mm	9' 9"	2.970 mm	9' 9"
Altura a la parte superior del OPG	3.120 mm	10' 3"	3.120 mm	10' 3"	3.120 mm	10' 3"
Altura del pasamanos	2.970 mm	9' 9"	2.970 mm	9' 9"	2.970 mm	9' 9"
Con pluma/brazo instalado	2.920 mm	9' 7"	2.590 mm	8' 6"	2.590 mm	8' 6"
Con pluma instalada	2.480 mm	8' 2"	2.180 mm	7' 2"	2.180 mm	7' 2"
2 Longitud de la máquina:						
Con pluma/brazo instalado	9.500 mm	31' 2"	9.550 mm	31' 4"	9.550 mm	31' 4"
Con pluma instalada	8.460 mm	27' 9"	8.370 mm	27' 6"	8.370 mm	27' 6"
3 Ancho del bastidor superior	2.780 mm	9' 1"	2.780 mm	9' 1"	2.780 mm	9' 1"
4 Radio de giro de la cola	2.830 mm	9' 3"	2.830 mm	9' 3"	2.830 mm	9' 3"
5 Espacio libre del contrapeso	1.050 mm	3' 5"	1.050 mm	3' 5"	1.050 mm	3' 5"
6 espacio libre sobre el suelo	465 mm	1' 6"	465 mm	1' 6"	465 mm	1' 6"
7 Longitud hasta el centro de los rodillos	3.650 mm	12' 0"	3.650 mm	12' 0"	3.650 mm	12' 0"
8 Longitud de la cadena	4.450 mm	14' 7"	4.450 mm	14' 7"	4.450 mm	14' 7"
9 Entrevía de la cadena –Extendida	2.380 mm	7' 10"	2.380 mm	7' 10"	2.380 mm	7' 10"
10 Ancho del tren de rodaje:						
Zapatillas de 600 mm (24")	2.980 mm	9' 9"	2.980 mm	9' 9"	2.980 mm	9' 9"

Forestal 320 Especificaciones

Alcances de trabajo: aplicaciones forestales generales (procesador)

Todas las dimensiones son aproximadas y pueden variar según la selección del procesador.

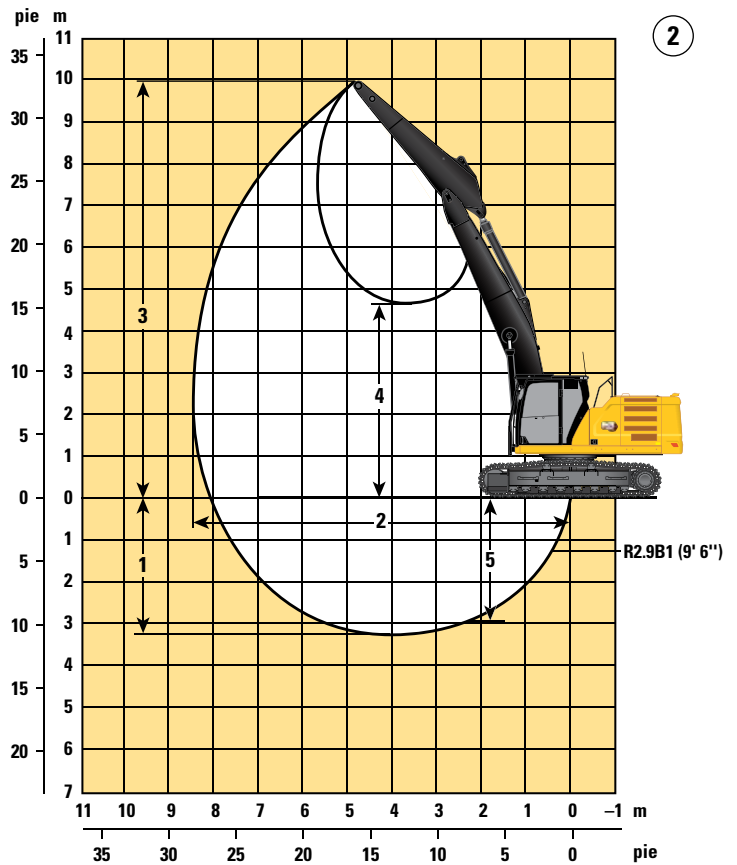
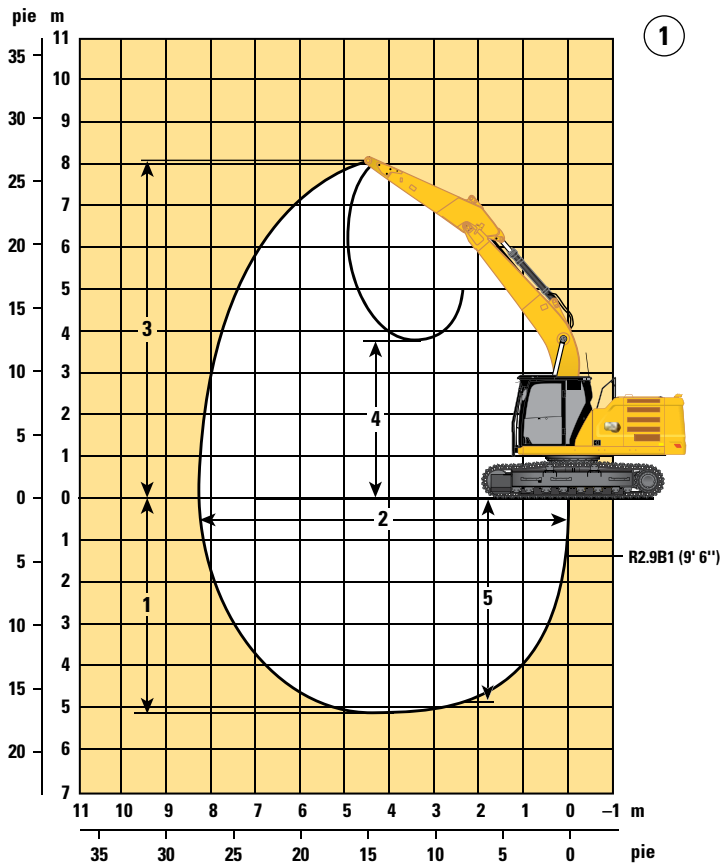

Opciones de pluma

Pluma de alcance HD ①
5,7 m (18' 8")

Pluma recta HD ②
5,7 m (18' 8")

Opciones de brazos

Brazo de alcance HD
R2.9B1 (9' 6'')

Brazo de alcance HD
R2.9B1 (9' 6'')
para cosechadora
R2.9B1 (9' 6'')
para garfio

	Brazo de alcance HD R2.9B1 (9' 6'')		Brazo de alcance HD R2.9B1 (9' 6'') para cosechadora		Brazo de alcance HD R2.9B1 (9' 6'') para garfio	
1 Profundidad máxima de excavación	5.140 mm	16' 10"	3.260 mm	10' 8"	3.260 mm	10' 8"
2 Alcance máximo en la línea a nivel del suelo	8.260 mm	27' 1"	8.440 mm	27' 8"	8.440 mm	27' 8"
3 Altura máxima de corte	8.070 mm	26' 6"	9.980 mm	32' 9"	9.980 mm	32' 9"
4 Altura mínima de carga	3.750 mm	12' 4"	4.770 mm	15' 8"	4.770 mm	15' 8"
5 Profundidad máxima de corte con fondo plano de 2.440 mm (8')	4.800 mm	15' 9"	2.990 mm	9' 10"	2.990 mm	9' 10"

Capacidades de levantamiento de la pluma de alcance con contrapeso de 3,7 mT (8.200 lb), sin cucharón y con levantamiento pesado activado

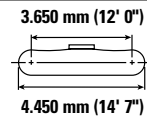
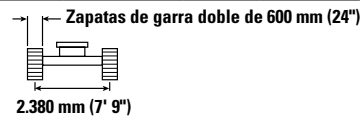
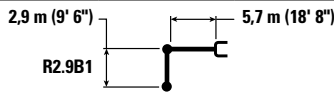

		1,5 m/5'		3,0 m/10'		4,5 m/15'		6,0 m/20'		7,5 m/25'		mm pie/pulg		
7,5 m 25'	kg lb							*4.700 *11.150	*4.700 *11.150			*4.050 *9.000	*4.050 *9.000	6.160 19' 9"
6,0 m 20'	kg lb							*5.100 *11.150	*5.100 *11.150			*3.800 *8.350	*3.800 *8.350	7.290 23' 8"
4,5 m 15'	kg lb							*5.550 *12.100	5.300 11.450	*5.250 *11.450	3.750 8.100	*3.750 *8.200	3.400 7.500	7.990 26' 1"
3,0 m 10'	kg lb					*8.050 *17.350	7.650 16.500	*6.350 *13.800	5.050 10.900	*5.550 *12.100	3.650 7.900	*3.800 *8.350	3.100 6.850	8.360 27' 4"
1,5 m 5'	kg lb					*9.700 *20.950	7.100 15.350	*7.200 *15.550	4.800 10.350	5.550 11.900	3.550 7.650	*4.050 *8.850	3.000 6.600	8.450 27' 8"
0 m 0'	kg lb			*6.400 *14.700	*6.400 *14.700	*10.600 *22.900	6.800 14.700	7.450 16.050	4.650 10.000	5.450 11.650	3.450 7.450	*4.450 *9.800	3.050 6.700	8.260 27' 0"
-1,5 m -5'	kg lb	*6.850 *15.300	*6.850 *15.300	*10.950 *24.800	*10.950 *24.800	*10.700 *23.100	6.750 14.450	7.350 15.850	4.550 9.800	5.400 11.600	3.450 7.400	5.150 11.350	3.300 7.200	7.780 25' 5"
-3,0 m -10'	kg lb	*11.600 *26.000	*11.600 *26.000	*14.050 *30.450	12.950 27.800	*10.000 *21.600	6.800 14.600	7.400 15.950	4.600 9.850			6.050 13.400	3.850 8.500	6.940 22' 7"
-4,5 m -15'	kg lb			*11.200 *24.000	*11.200 *24.000	*8.100 *17.300	7.000 15.100					*6.200 *13.600	5.250 11.800	5.590 18' 0"



ISO 10567:2007



* Indica que la carga se limita por la capacidad hidráulica de levantamiento y no por la carga límite de equilibrio. Las cargas anteriores cumplen con la norma ISO 10567:2007 de capacidad de levantamiento de excavadoras hidráulicas. No exceden el 87 % de la capacidad hidráulica de levantamiento ni el 75 % de la capacidad de carga límite de equilibrio. De las capacidades de levantamiento antes indicadas, hay que deducir el peso de todos los accesorios de levantamiento. Las capacidades de levantamiento corresponden a una máquina en una superficie de apoyo firme y uniforme. El uso de un punto de sujeción del accesorio de la herramienta para manipular o levantar objetos puede afectar el rendimiento de levantamiento de la máquina.









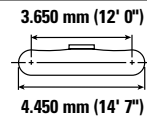
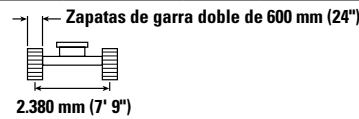
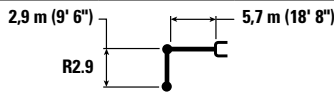

La capacidad de levantamiento permanece en $\pm 5\%$ en todas las zapatas de cadena disponibles.

Consulte siempre el Manual de Operación y Mantenimiento apropiado para obtener información específica del producto.

Capacidades de levantamiento de la pluma recta con contrapeso de 3,7 mT (8.200 lb), sin cucharón y con levantamiento pesado activado

Cosechadora



		3,0 m/10'		4,5 m/15'		6,0 m/20'		7,5 m/25'				mm pie/pulg
												
9,0 m 30'	kg lb			*5.850	*5.850					*5.500 *12.500	*5.500 *12.500	4.580 14' 2"
7,5 m 25'	kg lb			*6.650 *14.750	*6.650 *14.750	*5.900 *11.850	5.250 11.200			*4.400 *9.750	*4.400 *9.750	6.390 20' 7"
6,0 m 20'	kg lb			*6.400 *14.150	*6.400 *14.150	*6.750 *14.750	5.250 11.300			*3.950 *8.750	3.600 8.050	7.490 24' 4"
4,5 m 15'	kg lb	*7.650 *16.050	*7.650 *16.050	*7.900 *17.050	*7.900 *17.050	*7.250 *15.750	5.100 10.950	5.600 12.050	3.600 7.750	*3.800 *8.350	3.100 6.900	8.170 26' 8"
3,0 m 10'	kg lb			*10.100 *21.850	7.350 15.800	*7.700 16.600	4.850 10.450	5.500 11.800	3.500 7.550	*3.800 *8.300	2.900 6.350	8.530 27' 11"
1,5 m 5'	kg lb			*10.650 *23.100	6.800 14.650	7.450 16.000	4.600 9.900	5.350 11.550	3.400 7.300	*3.900 *8.550	2.800 6.150	8.620 28' 3"
0 m 0'	kg lb			*10.200 *22.100	6.550 14.050	7.250 15.600	4.450 9.550	5.300 11.350	3.300 7.150	*4.150 *9.150	2.850 6.300	8.430 27' 7"
-1,5 m -5'	kg lb	*8.850 *20.200	*8.850 *20.200	*8.700 *18.900	6.500 14.000	*6.700 *14.450	4.400 9.450	*4.850 *10.200	3.300 7.150	*3.950 *8.650	3.100 6.850	7.960 26' 0"
-3,0 m -10'	kg lb			*6.250 *13.400	*6.250 *13.400	*4.800 *10.100	4.450 9.650			*4.100 *9.250	4.000 9.050	6.540 21' 0"



ISO 10567:2007



* Indica que la carga se limita por la capacidad hidráulica de levantamiento y no por la carga límite de equilibrio. Las cargas anteriores cumplen con la norma ISO 10567:2007 de capacidad de levantamiento de excavadoras hidráulicas. No exceden el 87 % de la capacidad hidráulica de levantamiento ni el 75 % de la capacidad de carga límite de equilibrio. De las capacidades de levantamiento antes indicadas, hay que deducir el peso de todos los accesorios de levantamiento. Las capacidades de levantamiento corresponden a una máquina en una superficie de apoyo firme y uniforme. El uso de un punto de sujeción del accesorio de la herramienta para manipular o levantar objetos puede afectar el rendimiento de levantamiento de la máquina.

La capacidad de levantamiento permanece en $\pm 5\%$ en todas las zapatas de cadena disponibles.

Consulte siempre el Manual de Operación y Mantenimiento apropiado para obtener información específica del producto.

Capacidades de levantamiento de la pluma recta con contrapeso de 3,7 mT (8.200 lb), sin cucharón y con levantamiento pesado activado

Garfio



Diagrama de la pluma	3,0 m/10'		4,5 m/15'		6,0 m/20'		7,5 m/25'		Diagrama de la pluma		mm pie/pulg	
9,0 m 30'	kg lb		*5.850	*5.850					*5.450 *12.500	*5.450 *12.500	4.580 14' 2"	
7,5 m 25'	kg lb		*6.650 *14.750	*6.650 *14.750	*5.900 *11.800	5.250 11.200			*4.350 *9.700	*4.350 *9.700	6.390 20' 7"	
6,0 m 20'	kg lb		*6.400 *14.150	*6.400 *14.150	*6.750 *14.750	5.250 11.300			*3.950 *8.700	3.650 8.050	7.490 24' 4"	
4,5 m 15'	kg lb	*7.650 *16.050	*7.650 *16.050	*7.900 *17.050	*7.900 *17.050	*7.300 *15.800	5.100 10.950	5.600 12.050	3.600 7.750	*3.800 *8.350	3.150 6.900	8.170 26' 8"
3,0 m 10'	kg lb		*10.150 *21.900	7.350 15.850	*7.700 16.600	4.850 10.450	5.500 11.800	3.500 7.550	*3.800 *8.300	2.900 6.350	8.530 27' 11"	
1,5 m 5'	kg lb		*10.700 *23.200	6.800 14.700	7.450 16.000	4.600 9.900	5.350 11.550	3.400 7.300	*3.900 *8.550	2.800 6.150	8.620 28' 3"	
0 m 0'	kg lb		*10.250 *22.200	6.550 14.150	7.250 15.650	4.450 9.600	5.300 11.400	3.350 7.150	*4.150 *9.150	2.900 6.300	8.430 27' 7"	
-1,5 m -5'	kg lb	*8.850 *20.150	*8.850 *20.150	*8.750 *19.000	6.550 14.050	*6.750 *14.550	4.400 9.500	*4.850 *10.250	3.350 7.200	*4.000 *8.700	3.100 6.850	7.960 26' 0"
-3,0 m -10'	kg lb		*6.300 *13.500	*6.300 *13.500	*4.850 *10.200	4.500 9.650			*4.150 *9.300	4.050 9.100	6.540 21' 0"	



ISO 10567:2007

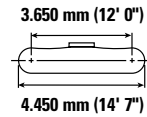
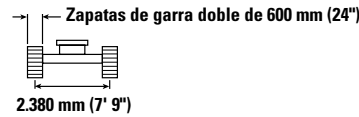
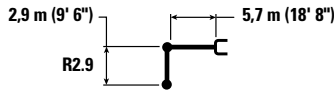

* Indica que la carga se limita por la capacidad hidráulica de levantamiento y no por la carga límite de equilibrio. Las cargas anteriores cumplen con la norma ISO 10567:2007 de capacidad de levantamiento de excavadoras hidráulicas. No exceden el 87 % de la capacidad hidráulica de levantamiento ni el 75 % de la capacidad de carga límite de equilibrio. De las capacidades de levantamiento antes indicadas, hay que deducir el peso de todos los accesorios de levantamiento. Las capacidades de levantamiento corresponden a una máquina en una superficie de apoyo firme y uniforme. El uso de un punto de sujeción del accesorio de la herramienta para manipular o levantar objetos puede afectar el rendimiento de levantamiento de la máquina.

La capacidad de levantamiento permanece en $\pm 5\%$ en todas las zapatas de cadena disponibles.

Consulte siempre el Manual de Operación y Mantenimiento apropiado para obtener información específica del producto.

Equipo estándar y optativo del modelo Forestal 320

Equipo optativo y estándar

El equipo optativo y estándar puede variar. Consulte con su distribuidor Cat para obtener más detalles.

	Sistema Delimitador 2d	Optativos		Sistema Delimitador 2d	Optativos
PLUMAS Y BRAZOS			TECNOLOGÍA CAT		
Pluma de alcance HD de 5,7 m (18' 8")		✓	VisionLink®	✓*	
Pluma recta HD de 5,7 m (18' 8") para cosechadora		✓	VisionLink Productivity		✓
Pluma recta HD de 5,7 m (18' 8") para garfio		✓	SISTEMA ELÉCTRICO		
Brazo de alcance HD de 2,9 m (9' 6")		✓	Baterías que no requieren mantenimiento de 1.000 CCA (×2)	✓	
Brazo HD de 2,9 m (9' 6") para cosechadora		✓	Interruptor de desconexión eléctrica centralizada	✓	
Brazo HD de 2,9 m (9' 6") para garfio		✓	Luces de trabajo LED con tiempo de demora programable	✓	
CABINA			Luz LED del chasis, luces derecha e izquierda de la pluma, luces derecha e izquierda de la cabina	✓	
ROPS	✓		Paquete de iluminación envolvente Premium		✓
Ventana delantera de policarbonato de 19 mm (3/4")	✓		MOTOR		
Ventanas laterales y trasera de policarbonato de 13 mm (1/2")	✓		Motor Diésel Cat® C7.1 con un solo turbocompresor	✓	
Monitor de pantalla táctil LCD de alta resolución de 203 mm (8")	✓		Tres modalidades seleccionables de potencia	✓	
Monitor de pantalla táctil LCD de alta resolución de 254 mm (10")		✓	Control automático de velocidad del motor	✓	
Aire acondicionado automático de dos niveles	✓		Parada en vacío automática del motor	✓	
Mando de control y teclas de acceso directo para controlar el monitor	✓		Capacidad de altitud de 4.500 m (14.760') con reducción de potencia desde 3.000 m (9.840')	✓	
Control del motor de arranque por presión sin llave	✓		Capacidad de enfriamiento en temperatura ambiente alta de 52 °C (125 °F)	✓	
Consola de altura ajustable, tres posiciones con herramienta, ajuste de ángulo y altura del apoyabrazos	✓		Capacidad de arranque en frío de -18 °C (0 °F)	✓	
Radio Bluetooth integrada en el monitor con puertos USB/auxiliares	✓		Filtro de aire de elemento doble con antefiltro integrado	✓	
Asiento con suspensión neumática con apoyacabezas	✓		Ventiladores eléctricos de enfriamiento con función de inversión automática	✓	
Cinturón de seguridad de 51 mm (2")	✓		PROTECTORES		
Consola izquierda inclinable hacia arriba	✓		Protectores de guía de cadena de longitud completa	✓	
Salidas de 12 V CC	✓		Protectores inferiores de servicio pesado	✓	
Almacenamiento de documentos	✓		Protector de la unión giratoria	✓	
Portavasos y portabotellas	✓		Protectores del motor de desplazamiento HD	✓	
Limpiaparabrisas superiores paralelos con lavaparabrisas	✓		OPG		✓
Tragaluz de acero con posibilidad de apertura	✓				
Luces LED inferiores y del techo	✓				
Parasol delantero desplegable	✓				
Parasol trasero desplegable		✓			
Alfombra de piso lavable	✓				
Listo para instalación de baliza	✓				
Listo para instalación de OPG	✓				

(continúa en la siguiente página)

*Solo con suscripción a Connect. Hay suscripciones adicionales disponibles. Comuníquese con su distribuidor Cat para conocer la disponibilidad.

Equipo estándar y optativo del modelo Forestal 320

Equipo optativo y estándar (continuación)

El equipo optativo y estándar puede variar. Consulte con su distribuidor Cat para obtener más detalles.

	Sistema	Optativos		Sistema	Optativos
	Delimitador 2d			Delimitador 2d	
SISTEMA HIDRÁULICO			SERVICIO Y MANTENIMIENTO		
Paquete Hidráulico 25 de control de la herramienta para aplicaciones forestales (dos bombas, flujo de alta presión unidireccional o bidireccional)	✓		Los filtros de aceite del motor y de combustible están ubicados por grupo	✓	
Levantamiento automático de cargas pesadas	✓		Orificios de análisis programado de aceite (S·O·S SM)	✓	
Circuitos de recuperación de la pluma y el brazo	✓		La segunda varilla de medición del aceite del motor se encuentra a nivel del suelo	✓	
Válvula electrónica de control principal	✓		Listo para el mantenimiento QuickEvac™		✓
Calentamiento automático	✓		Rejilla del radiador		✓
Dos velocidades de desplazamiento automáticas	✓		Sistema integrado de gestión del estado del vehículo	✓	
Válvula reductora de corrimiento del brazo y de la pluma	✓		TREN DE RODAJE Y ESTRUCTURAS		
Filtro hidráulico principal tipo elemento	✓		Zapatas de cadena de garra doble HD de 600 mm (24")	✓	
Palancas universales con control deslizante	✓		Eslabones de cadena lubricados con grasa	✓	
Bomba principal electrónica tipo tandem	✓		Puntos de amarre en el bastidor de base	✓	
Monitoreo de la eficiencia hidráulica		✓	Contrapeso de 3,7 mT (8.200 lb)	✓	
SEGURIDAD					
Cámara de visión trasera y espejo en el lado derecho	✓				
Cámara de visión lateral derecha		✓			
Visibilidad en 360° para OPG	✓				
Palanca neutral (de traba) para todos los controles	✓				
Interruptor general con traba	✓				
Placa antideslizante y pernos abocardados en la plataforma de servicio	✓				
Alarma de giro		✓			
Interruptor de parada secundaria del motor en la cabina accesible desde el suelo	✓				
Alarma de desplazamiento	✓				



Para obtener información más completa sobre los productos Cat, los servicios del distribuidor y las soluciones del sector, visite nuestro sitio web www.cat.com.

© 2023 Caterpillar

Todos los derechos reservados

Los materiales y las especificaciones están sujetos a cambios sin previo aviso. Las máquinas que aparecen en las fotografías pueden incluir equipo optativo. Consulte con su distribuidor Cat para conocer las opciones disponibles.

CAT, CATERPILLAR, LET'S DO THE WORK, sus respectivos logotipos, el color "Caterpillar Corporate Yellow", la imagen comercial de "Power Edge" y Cat "Modern Hex", así como la identidad corporativa y de producto utilizadas en la presente, son marcas registradas de Caterpillar y no pueden utilizarse sin autorización. VisionLink es una marca comercial de Caterpillar Inc., registrada en los Estados Unidos y en otros países.

ASXQ2221-07 (09-2023)
reemplaza ASXQ2221-06
Número de fabricación: 07G
(S Am [except Chile])

